

Pavadinimas

**KONTEINERINIŲ AIKŠTELIŲ KAUNO REGIONO PRIENŲ IR
BIRŠTONO SAVIVALDYBĖSE STATYBOS PROJEKTAS
(22 PUSIAU POŽEMINIŲ IR ANTŽEMINIŲ KONTEINERIŲ AIKŠTELĖS)**

Statinio kategorija

NESUDĖTINGAS (I GRUPĖ)

Užsakovas

UAB ALYTAUS REGIONO ATLIEKŲ TVARKYMO CENTRAS

Projekto etapas

SUPAPRASTINTAS PROJEKTAS (SPP)

Statybos rūšis

NAUJA STATYBA (N)

Dalis

BENDROJI (BD)

Žymuo

A03-02/18-SPP

Laida

0

PV

A. PETRAUSKAS (ATEST. A537)

TAIP PASTATYTA

Statinio statybos vadovas

Techninis prižiūrėtojas
Kv. antrasis, 25563

Techninis prižiūrėtojas
Reg. Nr. 38213
Atstov. kv. 38211, 38213

Pritariu statyti

Techninis prižiūrėtojas
Reg. Nr. 38213



DIREKTORIUS

ĮSAKYMAS

DĖL KONTEINERINIŲ AIKŠTELIŲ KAUNO REGIONO PRIENŲ IR BIRŠTONO SAVIVALDYBĖSE (22 PUSIAU POŽEMINIŲ IR ANTŽEMINIŲ AIKŠTELIŲ PRIENŲ, JIEZNO, BALBIERIŠKIO MIESTUOSE, KUPRIŲ BEI PAPILVIO KM.) STATYBOS PROJEKTO TVIRTINIMO

2019-05-14 Nr. V-178
Alytus

Įgyvendinant 2018-01-15 Rangos sutartį Nr. 7 „Konteinerinių aikštelių įrengimas Kauno regione (Prienų raj. ir Birštono sav.)“, UAB „KRS“ parengė Konteinerinių aikštelių Kauno regiono Prienų ir Birštono sav. savivaldybėje statybos projektą (22 pusiau požeminės ir antžeminės aikštelės) Nr.A-03-02/18-SPP. Atsižvelgiant į UAB „Statybos ekspertų biuras“ 2019-05-13 techninio statybos projekto bendrosios ekspertizės aktą Nr. 151/19.12

į s a k a u patvirtinti Konteinerinių aikštelių Kauno regiono Prienų ir Birštono savivaldybėje statybos projektą (22 pusiau požeminės ir antžeminės aikštelės) Nr.A-03-02/18-SPP su šiais pusiau požeminių ir antžeminių konteinerinių aikštelių techniniais rodikliais:

PUSIAU POŽEMINIŲ KONTEINERINIŲ AIKŠTELIŲ TECHNINIAI RODIKLIAI

aikštelės Nr.	bendras betoninių trinkelių plotas m ²	konteinerių kiekis aikštelėje vnt	aikštelės matmenys m	papildomų dangų matmenys m	vnt	pastaba
2r; 28	26	5	10,3x3,7	8,2	2	
18r				6,6	1	
29				2,0	1	
3				8,7	1	
11r;12				0	2	
21				3,7	1	
30				10	1	
31;32; 33	27	4		0	3	
					12	

ANTŽEMINIŲ KONTEINERINIŲ AIKŠTELIŲ TECHNINIAI RODIKLIAI

aikštelės Nr.	bendras betoninių trinkelių plotas m ²	konteinerių kiekis aikštelėje vnt	aikštelės matmenys m	papildomų dangų matmenys m	vnt	pastaba
24	22,0	5	9,0x3,85	6,5	1	
22;				5,5	1	
23; 25r				0	2	
27				6	1	
SB2	23,2	4		4,0	1	

SB5†				12	1	
SB4†; SB3†; SB7†				0	3	
					10	

PRIDEDAMA:

1. Bendrosios ekspertizės aktas 2019-05-13 Nr. 151/19.2(1 lapas).

Direktoriaus pavaduotojas gamybai

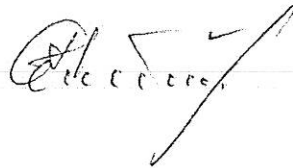

Romualdas Dimša

Parengė

Vitas Klimas

2019-05-14



UŽDAROJI AKCINĖ BENDROVĖ
"STATYBOS EKSPERTŲ BIURAS"

2019-05-13

Nr. 318

Nr.

UAB "Alytaus regiono atliekų tvarkymo centras"
Direktorius Algirdas Reipas

UAB "KRS"
Direktorius Darius Vidmantas Vilimas

DĖL PROJEKTŲ EKSPERTIZĖS

Siunčiame Jums "Konteinerinių aikštelių Kauno regiono Prienų ir Birštono savivaldybėse statybos projektas (22 pusiau požeminių ir antžeminių konteinerių aikštelės Prienų, Jiezno, Balbieriškio miestuose, Kuprių bei Papilvio km.)" bendrosios ekspertizės aktą Nr.151/19.2 .

P r i e d a s :

1. "Konteinerinių aikštelių Kauno regiono Prienų ir Birštono savivaldybėse statybos projektas (22 pusiau požeminių ir antžeminių konteinerių aikštelės Prienų, Jiezno, Balbieriškio miestuose, Kuprių bei Papilvio km.)" bendrosios ekspertizės aktas Nr.151/19.2 - 2 lapai

Direktorius

Mantas Rimėnas

Stanislovas Lukšas Tel.: +370 686 06110 El.paštas: stanislovas@sebekspertize.lt

Įmonės registro
Nr.AB99-67

Kalvarijų g. 300
- 105,
Vilnius, LT-
08318

Tel. +370 5 2725231
El.paštas:
info@sebekspertize.lt

Įmonės atestatas Nr. 3857, išduotas 2019-01-31, Nr. Em-6,
išduotas 2018-09-06

Konteinerinių aikštelių Kauno regiono Prienų ir Birštono savivaldybėse statybos projektas (22 pusiau požeminių ir antžeminių konteinerių aikštelės Prienų, Jiezno, Balbieriškio miestuose, Kuprių bei Papilvio km.)

EKSPERTIZEI PATEIKTO PROJEKTO APŽVALGA

1. Užsakovas - UAB "Alytaus regiono atliekų tvarkymo centras"
2. Projektuotojas - UAB "KRS", Direktorius Darius Vidmantas Vilimas, projekto vadovas A. Petrauskas (kvalifikacijos atestatas Nr. A537)

3. Ekspertizei pateikti privalomieji dokumentai projektui rengti:

1. Topografinių tyrimų ataskaitos

4. Trumpa projekto apžvalga:

Projekte pateikiamos 22 pusiau požeminės ir antžeminės konteinerių aikštelės Prienų, Jiezno, Balbieriškio miestuose, Kuprių bei Papilvio km. Aikštelėse numatoma konteineriai mišrioms komunalinėms atliekoms, plastikinei pakuotei ir plastikų atliekoms, popieriaus ir kartono pakuotei bei popieriaus ir kartono atliekoms, stiklo pakuotei ir stiklo atliekoms, maisto atliekoms. Konteinerių aikštelėse klojamos betono trinkelėlių dangos.

5. Bendrieji rodikliai:

V. KITI STATINIAI

Pusiau požeminių komunalinių atliekų konteinerių aikštelė Birutės g 4, 6, Prienai	34,2m ²
Pusiau požeminių komunalinių atliekų konteinerių aikštelė Vytenio 2, 8, 10, 14, 16 Prienai	34,7m ²
Pusiau požeminių komunalinių atliekų konteinerių aikštelė J. Basanavičiaus g. 6, 8, 10, 9, Prienai	26m ²
Pusiau požeminių komunalinių atliekų konteinerių aikštelė J. Basanavičiaus g.20, 20A, 26 Prienai	26m ²
Pusiau požeminių komunalinių atliekų konteinerių aikštelė Vytauto g.20,22 Kęstučio g.5, Prienai	32,6m ²
Pusiau požeminių komunalinių atliekų konteinerių aikštelė Vytauto g.4A Prienai	29,7m ²
Antžeminių komunalinių atliekų konteinerių aikštelė Vytauto g.1, 4A, 1B, S.Dariaus ir S.Girėno G.4, Prienai	27,5m ²
Antžeminių komunalinių atliekų konteinerių aikštelė S.Dariaus ir S.Girėno G. 6, 9, 10, 10A Prienai	22m ²
Antžeminių komunalinių atliekų konteinerių aikštelė F.Vaitkaus g.4,6,12, 12A Prienai	28,5m ²
Antžeminių komunalinių atliekų konteinerių aikštelė Birštono g.28,32, 34, 34A, Prienai	22m ²
Pusiau požeminių komunalinių atliekų konteinerių aikštelė Vytauto g.49, 51, 53 Jeznas	34,2m ²
Pusiau požeminių komunalinių atliekų konteinerių aikštelė Vytauto g.40, 47 Jeznas	28m ²



Pusiau požeminių komunalinių atliekų konteinerių aikštelė Mokyklos g.1, 1A, 2,3,5 Jeznas	36m2
Pusiau požeminių komunalinių atliekų konteinerių aikštelė Klevų g.21, 23, 25,29 Balbieriškis	27m2
Pusiau požeminių komunalinių atliekų konteinerių aikštelė Parko G.10,11, 12, 13, Jaunimo G. 7, 9, 13, 15, 17, 19 Balbieriškis	27m2
Pusiau požeminių komunalinių atliekų konteinerių aikštelė Kuprių g.40 Kuprių km.	27m2
Antžeminių komunalinių atliekų konteinerių aikštelė SB Šaltinėlis Prienai	27,2m2
Antžeminių komunalinių atliekų konteinerių aikštelė SB Vandenis ir SB Kalnai Prienai	23,2m2
Antžeminių komunalinių atliekų konteinerių aikštelė SB Medelynas Prienai	23,2m2
Antžeminių komunalinių atliekų konteinerių aikštelė SB Sodžius Prienai	35,2m2
Antžeminių komunalinių atliekų konteinerių aikštelė Upės g../ Alyvų g. Papilvio km.	23,2m2
Antžeminių komunalinių atliekų konteinerių aikštelė G. F. Vaitkaus g.175,177,179,181 Prienai	28m2

* Žvaigždute pažymėti rodikliai baigus statybą ir atlikus kadastrinius matavimus gali turėti neesminių nukrypimų.

6. Projekto sprendinius suderino:

1. UAB Alytaus regiono atliekų tvarkymo centras pritarimas projekto sprendiniams 2019 04 02 Nr.S-1157

BENDROJI PROJEKTO EKSPERTIZĖ

Konteinerinių aikštelių Kauno regiono Prienų ir Birštono savivaldybėse statybos projektas (22 pusiau požeminių ir antžeminių konteinerių aikštelės Prienų, Jiezno, Balbieriškio miestuose, Kuprių bei Papilvio km.). Supaparastinto projekto sprendiniai pataisyti ir papildyti pagal UAB "Statybos ekspertų biuras" 2019-04-16 Bendrosios ekspertizės akte Nr.151/19.1 ekspertų pateiktas privalomas pastabas.

BENDROSIOS EKSPERTIZĖS IŠVADA

Konteinerinių aikštelių Kauno regiono Prienų ir Birštono savivaldybėse statybos projektas (22 pusiau požeminių ir antžeminių konteinerių aikštelės Prienų, Jiezno, Balbieriškio miestuose, Kuprių bei Papilvio km.) atitinka Reglamento (ES) Nr.305/2011 nustatytus esminius statinių reikalavimus, privalomųjų projekto rengimo dokumentų, kitų Lietuvos Respublikos įstatymų ir teisės aktų, normatyvinių statybos techninių dokumentų reikalavimus. Projektą galima tvirtinti.

Direktorius

Bendrosios projekto ekspertizės vadovas(-ė), kv. atestatas
Nr. A1087, išduotas (2016-11-24),
stanislovas@sebekspertize.lt, tel. +370 686 06110

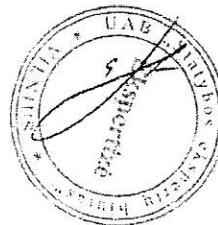

Mantas Rimėnas

Stanislovas Lukšas



NACIONALINĖS ŽEMĖS TARNYBOS
PRIE ŽEMĖS ŪKIO MINISTERIJOS
PRIENŲ IR BIRŠTONO SKYRIUS

SUTIKIMAS
STATYTI NESUDĖTINGUS STATINIUS
VALSTYBINĖJE ŽEMĖJE, KURIOJE NESUFORMUOTI ŽEMĖS SKLYPAI

2018 m. birželio 19 d. Nr. 10ST-43-(14.10.5.)
Prienui

Nacionalinės žemės tarnybos prie Žemės ūkio ministerijos Prienui ir Birštono skyrius, vadovaudamasis Lietuvos Respublikos statybos įstatymo 27 straipsnio 5 dalies 6 punktu, Statybos techninio reglamento STR 1.05.01:2017 „Statybą leidžiantys dokumentai. Statybos užbaigimas. Statybos sustabdymas. Savavališkos statybos padarinių šalinimas. Statybos pagal neteisėtai išduotą statybą leidžiantį dokumentą padarinių šalinimas“, patvirtinto Lietuvos Respublikos aplinkos ministro 2016 m. gruodžio 12 d. įsakymu Nr. D1-878 „Dėl Statybos techninio reglamento STR 1.05.01:2017 „Statybą leidžiantys dokumentai. Statybos užbaigimas. Statybos sustabdymas. Savavališkos statybos padarinių šalinimas. Statybos pagal neteisėtai išduotą statybą leidžiantį dokumentą padarinių šalinimas“ patvirtinimo“, 50 punktu, 2014–2020 metų Europos Sąjungos fondų investicijų veiksmų programos 5 prioriteto „Aplinkosauga, gamtos išteklių darnus naudojimas ir prisitaikymas prie klimato kaitos“ 05.2.1-APVA-R-008 priemonės „Komunalinių atliekų tvarkymo infrastruktūros plėtra“ projektų finansavimo sąlygų aprašo, patvirtinto Lietuvos aplinkos ministro 2016 m. balandžio 27 d. įsakymu Nr. D1-281 „Dėl 2014–2020 metų Europos Sąjungos fondų investicijų veiksmų programos 5 prioriteto „Aplinkosauga, gamtos išteklių darnus naudojimas ir prisitaikymas prie klimato kaitos“ 05.2.1-APVA-R-008 priemonės „Komunalinių atliekų tvarkymo infrastruktūros plėtra“ projektų finansavimo sąlygų aprašo patvirtinimo“, 49.3 papunkčiu, neprieštaruoja dėl pusiaupožeminių komunalinių atliekų konteinerių aikštelės (Nr. 2) statybos valstybinėje žemėje prie **Birutės g. 4 ir 6 Prienui m.** (brėžinio žymuo A03-02/18-SPP-B.1); pusiaupožeminių komunalinių atliekų konteinerių aikštelės (Nr. 3) statybos valstybinėje žemėje prie **Vytenio g. 8, 10, Prienui m.** (brėžinio žymuo A03-02/18-SPP-B.1); požeminių komunalinių atliekų konteinerių aikštelės (Nr. 4) statybos valstybinėje žemėje prie Statybininkų g., Prienui m. (brėžinio žymuo A03-02/18-SPP-B.1); požeminių komunalinių atliekų konteinerių aikštelės (Nr. 5) statybos valstybinėje žemėje prie Stadiono g., Prienui m. (brėžinio žymuo A03-02/18-SPP-B.1); požeminių komunalinių atliekų konteinerių aikštelės (Nr. 6) statybos valstybinėje žemėje prie Stadiono g. 12, 14, 16, Prienui m. (brėžinio žymuo A03-02/18-SPP-B.1); požeminių komunalinių atliekų konteinerių aikštelės (Nr. 7) statybos valstybinėje žemėje prie Statybininkų g. 7, 9, 11, 13, 17, Prienui m. (brėžinio žymuo A03-02/18-SPP-B.1); požeminių komunalinių atliekų konteinerių aikštelės (Nr. 9) statybos valstybinėje žemėje prie Kęstučio g. 71, Prienui m. (brėžinio žymuo A03-02/18-SPP-B.1); pusiaupožeminių komunalinių atliekų konteinerių aikštelės (Nr. 11) statybos valstybinėje žemėje prie **J. Basanavičiaus g. 8, 10, Prienui m.** (brėžinio žymuo A03-02/18-SPP-B.1);

pusiaupožeminių komunalinių atliekų konteinerių aikštelės (Nr. 12) statybos valstybinėje žemėje prie J. Basanavičiaus g. 26, Prienų m. (brėžinio žymuo A03-02/18-SPP-B.1); požeminių komunalinių atliekų konteinerių aikštelės (Nr. 13) statybos valstybinėje žemėje prie J. Brundzos g., Prienų m. (brėžinio žymuo A03-02/18-SPP-B.1); požeminių komunalinių atliekų konteinerių aikštelės (Nr. 14) statybos valstybinėje žemėje prie J. Basanavičiaus g., Prienų m. (brėžinio žymuo A03-02/18-SPP-B.1); požeminių komunalinių atliekų konteinerių aikštelės (Nr. 16) statybos valstybinėje žemėje prie J. Brundzos g., Prienų m. (brėžinio žymuo A03-02/18-SPP-B.1); požeminių komunalinių atliekų konteinerių aikštelės (Nr. 17) statybos valstybinėje žemėje prie J. Janonio g., Prienų m. (brėžinio žymuo A03-02/18-SPP-B.1); pusiaupožeminių komunalinių atliekų konteinerių aikštelės (Nr. 18) statybos valstybinėje žemėje prie Kęstučio g., Prienų m. (brėžinio žymuo A03-02/18-SPP-B.1); požeminių komunalinių atliekų konteinerių aikštelės (Nr. 19) statybos valstybinėje žemėje prie Vytauto g. 27, Siauroji g. 10, Prienų m. (brėžinio žymuo A03-02/18-SPP-B.1); antžeminių komunalinių atliekų konteinerių aikštelės (Nr. 20) statybos valstybinėje žemėje prie Vytauto g. 14 g., Prienų m. (brėžinio žymuo A03-02/18-SPP-B.1); antžeminių komunalinių atliekų konteinerių aikštelės (Nr. 21) statybos valstybinėje žemėje prie Vytauto g. 4A g., Prienų m. (brėžinio žymuo A03-02/18-SPP-B.1); antžeminių komunalinių atliekų konteinerių aikštelės (Nr. 22) statybos valstybinėje žemėje prie Vytauto g. 1 g., Prienų m. (brėžinio žymuo A03-02/18-SPP-B.1); požeminių komunalinių atliekų konteinerių aikštelės (Nr. 23) statybos valstybinėje žemėje prie S. Dariaus ir S. Girėno g., Prienų m. (brėžinio žymuo A03-02/18-SPP-B.1); kurioje nesuformuoti žemės sklypai.

Šis sutikimas galioja tik pridedamuose planuose pažymėtiems nesudėtingiems statiniams statyti. Planai yra neatsiejama šio sutikimo dalis.

Sutikimas galioja iki 2023 m. birželio 19 d.

Pagal sutikimą pastatyti nesudėtingi statiniai yra laikini statiniai ir neregistruojami Lietuvos Respublikos nekilnojamojo turto registre.

Pasibaigus išduoto sutikimo terminui, nutraukus sutikimo galiojimą nesibaigus jo terminui arba pabaigus naudoti valstybinę žemę anksčiau nei baigiasi sutikimo galiojimas, pagal sutikimą pastatyti statiniai per 20 darbo dienų turi būti nukelti jų savininko lėšomis ir valstybinė žemė sutvarkoma taip, kad ji būtų ne blogesnės nei iki sutikimo išdavimo dienos buvusios būklės, išskyrus atvejus, kai asmeniui išduotas naujas sutikimas. Apie tai privaloma raštu per 5 darbo dienas po valstybinės žemės sutvarkymo informuoti Nacionalinės žemės tarnybos prie Žemės ūkio ministerijos Prienų ir Birštono skyrių.

Sutikimo galiojimas yra nutraukiamas Nacionalinės žemės tarnybos prie Žemės ūkio ministerijos Prienų ir Birštono skyriaus sprendimu nesibaigus sutikimo galiojimo terminui, kai valstybinė žemė tampa reikalinga naudoti kitoms reikmėms, kai valstybinės žemės plote teisės aktų nustatyta tvarka suformuojamas žemės sklypas arba jeigu valstybinė žemė naudojama ne pagal sutikime nurodytas sąlygas. Apie sutikimo galiojimo nutraukimą Nacionalinės žemės tarnybos prie Žemės ūkio ministerijos Prienų ir Birštono informuos raštu ne vėliau nei prieš 2 mėnesius iki sutikimo galiojimo nutraukimo.

Nacionalinė žemės tarnyba prie Žemės ūkio ministerijos neatsako už patirtus nuostolius pasibaigus sutikimo galiojimo terminui arba teisės aktų nustatyta tvarka nutraukus sutikimo galiojimą nesibaigus sutikimo galiojimo terminui.

Skyriaus vedėjo pavaduotojas,
pavaduojantis skyriaus vedėju



Deimantas Tarulis

Edita Stravinskienė, tel. 8 706 85 738, el. p. Edita.Stravinskiene@nzt.lt

100 Atkurtai
Lietuvai



**NACIONALINĖS ŽEMĖS TARNYBOS
PRIE ŽEMĖS ŪKIO MINISTERIJOS
PRIENŲ IR BIRŠTONO SKYRIUS**

**SUTIKIMAS
STATYTI NESUDĖTINGUS STATINIUS VALSTYBINĖJE ŽEMĖJE,
KURIOJE NESUFORMUOTI ŽEMĖS SKLYPAI**

2019 m. vasario 14 d. Nr. 10ST-12-(14.10.5.)
Prienai

Nacionalinės žemės tarnybos prie Žemės ūkio ministerijos Prienų ir Birštono skyrius, vadovaudamasis Lietuvos Respublikos statybos įstatymo 27 straipsnio 5 dalies 6 punktu, Statybos techninio reglamento STR 1.05.01:2017 „Statybą leidžiantys dokumentai. Statybos užbaigimas. Statybos sustabdymas. Savavališkos statybos padarinių šalinimas. Statybos pagal neteisėtai išduotą statybą leidžiantį dokumentą padarinių šalinimas“, patvirtinto Lietuvos Respublikos aplinkos ministro 2016 m. gruodžio 12 d. įsakymu Nr. D1-878 „Dėl Statybos techninio reglamento STR 1.05.01:2017 „Statybą leidžiantys dokumentai. Statybos užbaigimas. Statybos sustabdymas. Savavališkos statybos padarinių šalinimas. Statybos pagal neteisėtai išduotą statybą leidžiantį dokumentą padarinių šalinimas“ patvirtinimo“, 50 punktu 2014–2020 metų Europos Sąjungos fondų investicijų veiksmų programos 5 prioriteto „Aplinkosauga, gamtos išteklių darnus naudojimas ir prisitaikymas prie klimato kaitos“ 05.2.1-APVA-R-008 priemonės „Komunalinių atliekų tvarkymo infrastruktūros plėtra“ projektų finansavimo sąlygų aprašo, patvirtinto Lietuvos Respublikos aplinkos ministro 2016 m. balandžio 27 d. įsakymu Nr. D1-281 „Dėl 2014–2020 metų Europos Sąjungos fondų investicijų veiksmų programos 5 prioriteto „Aplinkosauga, gamtos išteklių darnus naudojimas ir prisitaikymas prie klimato kaitos“ 05.2.1-APVA-R-008 priemonės „Komunalinių atliekų tvarkymo infrastruktūros plėtra“ projektų finansavimo sąlygų aprašo patvirtinimo“, 49.3 papunkčiu, neprieštarauja dėl I grupės nesudėtingų statinių antžeminių ir pusiau požeminių komunalinių atliekų konteinerių aikštelių statybos valstybinėje žemėje, esančioje Prienų rajono savivaldybės teritorijoje (antžeminių komunalinių atliekų konteinerių aikštelė **S.Dariaus ir S.Girėno g. 6, 9, 10, 10A, Prienai** - antžeminių komunalinių atliekų konteinerių aikštelė **Nr. 23**, antžeminių komunalinių atliekų konteinerių aikštelė **F.Vaitkaus g. 4, 6, 12, 12A, Prienai** - antžeminių komunalinių atliekų konteinerių aikštelė **Nr. 24**, antžeminių komunalinių atliekų konteinerių aikštelė **Birštono g. 28, 32, 34, 34A, Prienai** - antžeminių komunalinių atliekų konteinerių aikštelė **Nr. 25**, antžeminių komunalinių atliekų konteinerių aikštelė **F. Vaitkaus g. 175, 177, 179, 181, Prienai** - antžeminių komunalinių atliekų konteinerių aikštelė **Nr. 27**, pusiau požeminių komunalinių atliekų konteinerių aikštelė **Vytauto g. 49, 51, 53, Jieznas** – pusiau požeminių komunalinių atliekų konteinerių aikštelė **Nr. 28**, pusiau požeminių komunalinių atliekų konteinerių aikštelė **Vytauto g. 40, 47, Jieznas** – pusiau požeminių komunalinių atliekų konteinerių aikštelė **Nr. 29**, pusiau požeminių komunalinių atliekų konteinerių aikštelė **Mokyklos g. 1, 1A, 2, 3, 5, Jieznas** – pusiau požeminių komunalinių atliekų konteinerių aikštelė

Biudžetinė įstaiga
Gedimino pr. 19
01103 Vilnius
<http://www.nzt.lt>

Duomenys kaupiami ir saugomi
Juridinių asmenų registre
Kodas 188704927

Laisvės a. 12
59126 Prienai
Tel. 8 706 85 732
Faks. 8 706 86 978
El. paštas prienai@nzt.lt



Nr. 30, pusiau požeminių komunalinių atliekų konteinerių aikštelė Klevų g. 21, 23, 25, 2, Balbieriškis – pusiau požeminių komunalinių atliekų konteinerių aikštelė Nr. 31, pusiau požeminių komunalinių atliekų konteinerių aikštelė Parko g. 10, 11, 12, 13, Jaunimo g. 7, 9, 13, 15, 17, 19, Balbieriškis – pusiau požeminių komunalinių atliekų konteinerių aikštelė Nr. 32, pusiau požeminių komunalinių atliekų konteinerių aikštelė Kuprių g. 40, Kuprių k. – pusiau požeminių komunalinių atliekų konteinerių aikštelė Nr. 33, antžeminių komunalinių atliekų konteinerių aikštelė SB Šaltinėlis - antžeminių komunalinių atliekų konteinerių aikštelė SB2, antžeminių komunalinių atliekų konteinerių aikštelė SB Vandenis ir SB Kalnai - antžeminių komunalinių atliekų konteinerių aikštelė Nr. SB3, antžeminių komunalinių atliekų konteinerių aikštelė SB Medelynas - antžeminių komunalinių atliekų konteinerių aikštelė SB4, antžeminių komunalinių atliekų konteinerių aikštelė Nr. SB5, antžeminių komunalinių atliekų konteinerių aikštelė SB Sodžius - antžeminių komunalinių atliekų konteinerių aikštelė Nr. SB7, antžeminių komunalinių atliekų konteinerių aikštelė Upės g./ Alyvų g., Papilvio k. - antžeminių komunalinių atliekų konteinerių aikštelė Nr. SB7).

Šis sutikimas galioja tik pridedamuose planuose pažymėtiems nesudėtingiems statiniams statyti. Planai yra neatsiejama šio sutikimo dalis.

Sutikimas galioja iki 2024 m. vasario 14 d.

Pagal sutikimą pastatyti nesudėtingi statiniai yra laikini statiniai ir neregistruojami Lietuvos Respublikos nekilnojamojo turto registre.

Pasibaigus išduoto sutikimo terminui, nutraukus sutikimo galiojimą nesibaigus jo terminui arba pabaigus naudoti valstybinę žemę anksčiau nei baigiasi sutikimo galiojimas, pagal sutikimą pastatyti statiniai per 20 darbo dienų turi būti nukelti jų savininko lėšomis ir valstybinė žemė sutvarkoma taip, kad ji būtų ne blogesnės nei iki sutikimo išdavimo dienos buvusios būklės, išskyrus atvejus, kai asmeniui išduotas naujas sutikimas. Apie tai privaloma raštu per 5 darbo dienas po valstybinės žemės sutvarkymo informuoti Nacionalinės žemės tarnybos prie Žemės ūkio ministerijos Prienų ir Birštono skyrių.

Sutikimo galiojimas yra nutraukiamas Nacionalinės žemės tarnybos prie Žemės ūkio ministerijos Prienų ir Birštono skyriaus sprendimu nesibaigus sutikimo galiojimo terminui, kai valstybinė žemė tampa reikalinga naudoti kitoms reikmėms, kai valstybinės žemės plote teisės aktų nustatyta tvarka suformuojamas žemės sklypas arba jeigu valstybinė žemė naudojama ne pagal sutikime nurodytas sąlygas. Apie sutikimo galiojimo nutraukimą Nacionalinės žemės tarnybos prie Žemės ūkio ministerijos Prienų ir Birštono skyrius informuos raštu ne vėliau nei prieš 2 mėnesius iki sutikimo galiojimo nutraukimo.

Nacionalinė žemės tarnyba prie Žemės ūkio ministerijos neatsako už patirtus nuostolius pasibaigus sutikimo galiojimo terminui arba teisės aktų nustatyta tvarka nutraukus sutikimo galiojimą nesibaigus sutikimo galiojimo terminui.

Skyriaus vedėja



Vilma Aleknavičienė

TEKSTINIŲ DOKUMENTŲ ŽINIARAŠTIS

EIL.NR	Dokumento žymuo	pavadinimas	lapai	pastabos
1.	A03-02/18-SPP-BD.BTS, AR	BENDROJI TECHNINĖ SPECIFIKACIJA , AIŠKINAMASIS RAŠTAS	5	

PROJEKTO BRĖŽINIŲ ŽINIARAŠTIS

Eil. Nr.	Dokumento žymuo	Pavadinimas	lapai
1.	A03-02/18-SPP -B.1	NR2r PUSIAU POŽEMINIŲ KOMUNALINIŲ ATLIEKŲ KONTEINERIŲ AIKŠTELĖ BIRUTĖS G 4, 6, PRIENAI	1
2.	A03-02/18-SPP -B.2	NR3 PUSIAU POŽEMINIŲ KOMUNALINIŲ ATLIEKŲ KONTEINERIŲ VYTENIO G 2, 8, 10, 14, 16 PRIENAI	1
3.	A03-02/18-SPP -B.3	NR11r PUSIAU POŽEMINIŲ KOMUNALINIŲ ATLIEKŲ KONTEINERIŲ AIKŠTELĖ J. BASANAČIAUS G 6, 8, 10, 9, PRIENAI	1
4.	A03-02/18-SPP -B.4	NR12 PUSIAU POŽEMINIŲ KOMUNALINIŲ ATLIEKŲ KONTEINERIŲ AIKŠTELĖ J. BASANAČIAUS G .20, 20A, 26 PRIENAI	1
5.	A03-02/18-SPP -B.5	NR18r PUSIAU POŽEMINIŲ KOMUNALINIŲ ATLIEKŲ KONTEINERIŲ AIKŠTELĖ VYTAUTO G 20,22 KĖSTUČIO G. 5, PRIENAI	1
6.	A03-02/18-SPP -B.6	NR21 PUSIAU POŽEMINIŲ KOMUNALINIŲ ATLIEKŲ KONTEINERIŲ AIKŠTELĖ VYTAUTO G 4A, PRIENAI	1
7.	A03-02/18-SPP -B.7	NR22 ANTŽEMINIŲ KOMUNALINIŲ ATLIEKŲ KONTEINERIŲ AIKŠTELĖ VYTAUTO G 1, 4A, 1B, S.DARIAUS IR S.DARIAUS G.4, PRIENAI	1
8.	A03-02/18-SPP -B.8	NR23 ANTŽEMINIŲ KOMUNALINIŲ ATLIEKŲ KONTEINERIŲ AIKŠTELĖ S.DARIAUS IR S.DARIAUS G.6, 9, 10,10A, PRIENAI	1
9.	A03-02/18-SPP -B.9	NR24 ANTŽEMINIŲ KOMUNALINIŲ ATLIEKŲ KONTEINERIŲ AIKŠTELĖ F.VAITKAUS G4,6,12, 12A PRIENAI	1
10.	A03-02/18-SPP -B.10	NR25r ANTŽEMINIŲ KOMUNALINIŲ ATLIEKŲ KONTEINERIŲ AIKŠTELĖ BIRŠTONO G28,32, 34, 34A, PRIENAI	1
11.	A03-02/18-SPP -B.11	NR28 PUSIAU POŽEMINIŲ KOMUNALINIŲ ATLIEKŲ KONTEINERIŲ AIKŠTELĖ VYTAUTO G.49, 51, 53 JIEZNAS PRIENAI	1
12.	A03-02/18-SPP -B.12	NR29 PUSIAU POŽEMINIŲ KOMUNALINIŲ ATLIEKŲ KONTEINERIŲ AIKŠTELĖ VYTAUTO G.40, 47 JIEZNAS	1
13.	A03-02/18-SPP -B.13	NR30 PUSIAU POŽEMINIŲ KOMUNALINIŲ ATLIEKŲ KONTEINERIŲ AIKŠTELĖ MOKYKLOS G.1, 1A, 2,3,5 JIEZNAS	1
14.	A03-02/18-SPP -B.14	NR31 PUSIAU POŽEMINIŲ KOMUNALINIŲ ATLIEKŲ KONTEINERIŲ AIKŠTELĖ KLEVŲ G.21, 23, 25,29 BALBIERIŠKIS	1
15.	A03-02/18-SPP -B.15	NR32 PUSIAU POŽEMINIŲ KOMUNALINIŲ ATLIEKŲ KONTEINERIŲ AIKŠTELĖ PARKO G.10,11, 12, 13, JAUNIMO G. 7, 9, 13, 15, 17, 19 BALBIERIŠKIS	1
16.	A03-02/18-SPP -B.16	NR33 PUSIAU POŽEMINIŲ KOMUNALINIŲ ATLIEKŲ KONTEINERIŲ AIKŠTELĖ KUPRIŲ G.40, KUPRIŲ K.	1

Atestato Nr.				KONTEINERINIŲ AIKŠTELIŲ KAUNO REGIONO PRIENŲ IR BIRŠTONO SAVIVALDYBĖSE STATYBOS PROJEKTAS (PUSIAU POŽEMINIŲ IR ANTŽEMINIŲ KONTEINERIŲ AIKŠTELĖS II etapas)		
A537	PV	A.Petrauskas	2018	DOKUMENTŲ ŽINIARAŠTIS		Laida
A537	PDV	A.Petrauskas	2018			0
LT	Užsakovas: UAB ALYTAUS REGIONO ATLIEKŲ TVARKYMO CENTRAS			A03-02/18-SPP -BD.Z		Lapas
						Lapų
						1
						2

Eil. Nr.	Dokumento žymuo	Pavadinimas	lapai
17.	A03-02/18-SPP -B.17	SB2 ANTŽEMINIŲ KOMUNALINIŲ ATLIEKŲ KONTEINERIŲ AIKŠTELĖ SB ŠALTINĖLIS, PRIENAI	1
18.	A03-02/18-SPP -B.18	SB3 ANTŽEMINIŲ KOMUNALINIŲ ATLIEKŲ KONTEINERIŲ AIKŠTELĖ SB VANDENIS IR SB KALNAI, PRIENAI	1
19.	A03-02/18-SPP -B.19	SB4 ANTŽEMINIŲ KOMUNALINIŲ ATLIEKŲ KONTEINERIŲ AIKŠTELĖ SB MEDELYNAS, PRIENAI	1
20.	A03-02/18-SPP -B.20	SB5 ANTŽEMINIŲ KOMUNALINIŲ ATLIEKŲ KONTEINERIŲ AIKŠTELĖ SB SODŽIUS, PRIENAI	1
21.	A03-02/18-SPP -B.21	SB7 ANTŽEMINIŲ KOMUNALINIŲ ATLIEKŲ KONTEINERIŲ AIKŠTELĖ UPĖS G./ ALYVŲ G. PAPILVIO K., PRIENAI	1
22.	A03-02/18-SPP -B.22	NR27 ANTŽEMINIŲ KOMUNALINIŲ ATLIEKŲ KONTEINERIŲ AIKŠTELĖ VAITKAUS G. F. VAITKAUS G. 175,177,179,181, PRIENAI	1

A03-02/18-SPP - BD-Z	Lapas	Lapų	laida
	2	2	0

REIKALAVIMAI MEDŽIAGOMS, GAMINIAMS IR DARBAMS ATLIKTI
(TECHNINĖ SPECIFIKACIJA).

Pritariu statyti

Techninis prižiūrėtojas
Regimantas Antanas Kerpė
Atestato Nr. 38181-38213

Prieš pradėdant žemės darbus būtina patikslinti esamų požeminių komunikacijų būvimo vietas. Žemės darbai vykdomi STR 1.06.01:2017 „Statybos darbai. Statybos techninė priežiūra“ nustatyta tvarka. Prieš darbų pradžią privaloma išsiimti visus reikalingus leidimus žemės kasimo darbams, saugotinių medžių ir krūmų kirtimo, persodinimo ar kitokio pašalinimo, genėjimo darbams ir kitus reikalingus institucijų leidimus.

Darbai vykdomi suderinus su statytoju jų eigą ir tvarką. Žemės darbų pradžioje nuo statyb vietės aikštelės paviršiaus pašalinamas dirvožemio augalinis sluoksnis, organinės ir kitos žalingos medžiagos. Iškasų gruntas, tinkantis duobių užpylimui turi būti tinkamai sandėliuojamas statyb vietėje. Statybos darbų metu reikia numatyti apsaugą, kad nebūtų pažeisti esami vamzdžiai (pvz. vandentiekio), kabeliai, laidai ar įranga, esanti statybos zonoje ir jos aplinkoje.

Visos atviros kasimo darbų vietos turi būti reikiamai apsaugotos, laikinai pastatant užtvarus, perspėjimo ženklus, stulpelius ir žibintus, kad būtų išvengta nelaimingų atsitikimų žmonėms ir turto sugadinimo. Turi būti užtikrinamas reikiamas žmonių saugumas. Visos statybos metu privalu imtis visų reikiamų atsargumo priemonių, kad darbų vykdymo metu būtų išvengta bet kokios nepateisinamos žalos padarymo keliams, žemės sklypams, nekilnojamam turtui, medžiams bei kitiems objektams.

Darbo vietose naudojamos darbo priemonės turi atitikti darbuotojų saugos ir sveikatos apsaugos reikalavimus. Atliekant darbus reikia vykdyti visus saugos reikalavimus, nurodytus atitinkamose taisyklėse: DT „Saugos ir sveikatos taisyklės statyboje“, kituose norminiuose dokumentuose ir taisyklėse.

Konteinerių montavimas turi būti atliekamas vadovaujantis visomis saugumo taisyklėmis. Visi kėlimo įrenginiai turi atitikti saugumo reikalavimus. Kėlimo įrenginius reikia patikrinti prieš kiekvieną kėlimą.

Vykdamas konteinerių įrengimo darbus privalu laikytis visų LR galiojančių įstatymų, statybos techninių reikalavimų bei normatyvinių statybos dokumentų reikalavimų. Visi kasimo darbai turi būti atliekami taip, kad sudarytų kuo mažiau nepatogumų ir trukdymų pėstiesiems ir automobilių eismui. Duobės dugnas, prieš nuleidžiant konteinerį turi būti išlygintas ir sutankintas. Konteinerio įrengimo sprendiniai turi atitikti teisės aktuose nustatytas normas, techninius reikalavimus ir gamintojo instrukcijos reikalavimus. Užkasus konteinerį, paviršius išlyginamas, sutankinamas ir įrengiama viršutinė aikštelės danga-betoninės trinkelės. Keliose vietose palei važiuojamąją dalį keičiami kelio bortai.

Aikštelių įrengimui naudoti tik naujas betonines trinkelės šių techninių duomenų: Spalva – pilka; betono stiprumo klasė gniuždant B30; betono atsparumo šalčiui markė F 200; vandens įgeriamumas iki 6%; dilumas iki 0,7 g/cm²; storis – ne mažesnis nei 60 mm.

Betono trinkelėms smėlio-cemento mišiniui naudoti 8-10% cemento tūrio. Smėlio - cemento mišinio sutankinimo koeficientas K-0,96. Siūlės tarp trinkelių užpildomos sauso smėlio granulėmis. Bendruoju atveju trinkelių matmenys 200x100x60 mm. Aikštelės dangos paviršiaus svedimas su esamu šaligatvio ar aikštės paviršiumi turi būti sklandus be briaunos. Nuo vejos aikštelės atribojamos vejos borteliu suformuojant bortelį, kad lietus ar tirpstantis ledas netekėtų ant vejos. Ant betoninio pagrindo montuojami šaligatvio bortai. Betono storis ne mažiau 5 cm, klasė C 30.

Visi šaligatvio ir kelio bortai turi būti nauji, nesuskilę, be nubraižytų kampų, taisyklingi ir lygūs, prieš pradėdant klojimo darbus užsakovo patikrinti ir aprobuoti, pilkos spalvos, betono atsparumas šalčiui F200, dilumas iki 0,70 g/cm², vandens įgeriamumas iki 6%; keičiamų kelio borto išmatavimai turi atitikti esamus.

Atestato Nr.				KONTEINERINIŲ AIKŠTELIŲ KAUNO REGIONO PRIENŲ IR BIRŠTONO SAVIVALDYBĖSE STATYBOS PROJEKTAS (PUSIAU POŽEMINIŲ IR ANTŽEMINIŲ KONTEINERIŲ 24 AIKŠTELĖS)		
A537	PV	A.Petrauskas	2018	DOKUMENTŲ ŽINIARAŠTIS		Laida
A537	PDV	A.Petrauskas	2018			0
LT	Užsakovas: UAB ALYTAUS REGIONO ATLIEKŲ TVARKYMO CENTRAS			A03-02/18-SPP –BD.Z	Lapas	Lapų
					1	6

Bortai gaminami 1,0 m ilgio. Tais atvejais, kai reikiamas ilgis nesiekia 1,0 m, bortai aptašomi rankiniu būdu, deimantiniu pjūklau. Tarpai tarp kelio bortų elementų turi būti ne didesni kaip 10 mm.

Betono trinkelės šaligatviui turi būti klojamos ant 3 cm storio smėlio ir cemento mišinio sluoksnio arba akmens atsijų. Smėlio dalelių dydis 0-4 mm. Smėlio sluoksnis turi būti paskirstytas ant supresuoto, apkrovos atsparaus sluoksnio, po juo šaligatviams dolomitinė skalda 10 cm. Po dolomitinė skalda įrengiamas šalčiui atsparus 20 cm sluoksnis. Prieš klojant šaligatvį, smėlio sluoksnį reikia sulyginti, kad susiformuotų nuolydžiai. Sutankinimo koeficientas 0,98.

Betoninės trinkelės ant pasluoksnio išdėstomos arba klojamos eilėmis taisyklingu šablonu paliekant siūlių tarpelius. Siūlių plotis turi būti nuo 3 mm iki 5 mm. Siūlių geometrija turi būti taisyklinga ir sklandi. Betono trinkelių klojimas pradedamas nuo stacionarių konstrukcijų ir tęsiamas, kol užpildomas visas konteinerių aikštelei skirtas plotas. Paklojus, virš trinkelių reikia užbarstyti nuo 0 iki 1 mm skersmens smėlio granulėmis ir su šepetiu įtrinti tarp trinkelių taip, kad siūlės būtų kaip įmanoma daugiau užpildomos.

Betono trinkelių dangą supresuoti vibruojančiomis plokštėmis. Grindinys turi būti įrengtas taip, kad nesusidarytų balos, trinkelės būtų nepažeistos. Paklojus trinkelės, šaligatvis turi būti švarus, lygus ir atitikti suprojektuotus arba buvusius nuolydžius. Aikštelėje turi būti suformuoti nuolydžiai neįgaliems asmenims lengvam privažiavimui prie konteinerių.

Konteinerio sutvirtinimui naudoti tokias medžiagas, kad konteineris būtų stabilus ir atsparus grunto slėgiui bei temperatūros pokyčiams. Jeigu konteinerio montavimo lygmenyje pasitaiko nekontroliuojamų ar apkrovų nelaikančių sankasų tokias sankasas reikia pašalinti iki vietinio pagrindo su ne mažesniu kaip 10cm pagiliniu pagal grunto keitimo aprašą. Vietoj pašalinto grunto po konteineriu reikia įrengti betono C8/10 100mm sluoksnį. Tiesiogiai statyti konteinerį į gruntą, kurio parametrai yra ne blogesni nei:

nerišlių gruntų atveju $l_0 > 0.4$, esant mažesniai sutankinimui taikyti mechaninį sutankinimą, ne mažesniu kaip 50 cm gyliu;
rišlių gruntų atveju $l_L < 0.25$.

Naudingoji apkrova su pamatais besiribojančiam gruntui $< 10\text{kN/m}^2$ arba atitinkamai sutelktoji, ne mažesniu $1,5\text{ m} < 50\text{ kN}$ arba ne mažesniu kaip $1,2\text{ m} < 30\text{kN}$ atstumu.

Žemės darbai turi būti vykdomi itin dėmesingai saugant gruntą iškasose nuo išalimo, lietaus ir vandens pratakų. Pamatų iškasose turi būti įrengiamos nelitingomis dienomis. Įškasių taip pat negalima įrengti iš anksto ir palikti atviriam krituliam.

Įrengus konteinerių aikšteles reikalinga sutvarkyti ir išvalyti statybvieta, pašalinti statybos ir griovimo atliekas, iškastą perteklinį gruntą, likusias nepanaudotas medžiagas, išlyginti žemės paviršius apie statybvieta, pasodinti želdinius, atsodinti veja, atstatyti pažeistas dangas, nuvalyti esamas ir įrengtas dangas.

Statybos metu susidaręs statybos laužas surenkamas ir išvežamas atliekų tvarkymui. Statybos metu susikaupiančios atliekos turi būti kaupiamos konteineriuose. Statybinės atliekos tvarkomos vadovaujantis LR Atliekų tvarkymo įstatymu.

Informacinio stovo įrengimas. Stovelis turi būti dažyto metalo stačiakampio profilio gamyklinio paruošimo ir pritvirtintas varžtais prie betoninio pamatėlio. Lentelė gamins taip pat gamyklinio paruošimo. Ant jo padedamas A3 formato lapas ir uždengiamas skaidria plokšte. Lentelės gamins turi būti patogus padėti A3 formato lapą ir apsugoti jį skaidre danga nuo kritulių ir vėjo. Stovelis tvirtinamas prie betoninio pamato inkariniais varžtais ($\varnothing 12\text{mm}$, $l=200\text{mm}$). Pamatas betoninis C16/20 įgilintas 30-40 cm nuo aikštelės paviršiaus.

TAIP PASTATYTA

Statinio statybos vadovas
Andrius Kazickas

Kv. at. Nr. 13889, 25563

Techninis priežiūrejas
Regimentas Antanas Kerpė
Atestato Nr. 38181, 38213

Pritariu statyti

Techninis priežiūrejas
Regimentas Antanas Kerpė
Atestato Nr. 38181, 38213

A03-02/18-SPP-BD.TS, AR

Lapas	Lapų
2	6

1. RENGIMO PAGRINDAS**1.1. RENGIMO DOKUMENTAI**

- Supaprastintas statybos projektas parengtas vadovaujantis projektavimo rangos sutartimi ir projektavimo užduotimi.
- Konteinerinių aikštelių sąrašu ir išdėstymo schema, pagrindiniais normatyviniais statybos techniniais dokumentais.

1.2. PAGRINDINIŲ NORMATYVINIŲ STATYBOS TECHNINIŲ DOKUMENTŲ, KURIAIS VADOVAUJANTIS PARENGTAS PROJEKTAS, SĄRAŠAS**LR įstatymai:**

- 1. LR Statybos įstatymas.
- 2. LR Aplinkos apsaugos įstatymas. 1996-05-28, Nr. I-1352.
- 3. LR Žemės įstatymas. 1994-04-26, Nr. I-446, 1996-09-24, Nr. I-1540.
- 4. LR Teritorijų planavimo įstatymas. 1995-12-12, Nr. I-1120.
- 5. LR Atliekų tvarkymo įstatymas. 2002-07-01, Nr. IX-1004.

Organizaciniai tvarkomieji statybos techniniai reglamentai:

- STR 1.01.03:2017 „Statinių klasifikavimas“
- STR 1.02.01:2017 „Statybos dalyvių kvalifikaciniai reikalavimai“.
- STR 1.03.01:2017 „Statybiniai tyrimai“.
- STR 2.03.01:2001 „Statiniai ir teritorijos. reikalavimai žmonių su negalia reikmėms“.
- STR 1.04.04:2017 „Statinio projektavimas, projekto ekspertizė“.
- STR 1.05.01:2017 „Statybą leidžiantys dokumentai. Statybos užbaigimas. Statybos sustabdymas. Savavališkos statybos padarinių šalinimas. Statybos pagal neteisėtai išduotą statybą leidžiantį dokumentą padarinių šalinimas“.
- STR 1.06.01:2017 „Statybos darbai. Statybos techninė priežiūra“
- STR 2.06.04:2014 „Gatvės ir vietinės reikšmės keliai. Bendrieji reikalavimai“.
- „Dėl automobilių kelių standartizuotų dangų konstrukcijų projektavimo taisyklių KPT SDK 07 patvirtinimo“.
- Pėsčiųjų ir dviračių takų projektavimo rekomendacijas R PDTP 12.

Projekto rengimui panaudota licenzijuota Autodesk programinė įranga ir OpenOffice programa.

2. PROJEKTUOJAMŲ AIKŠTELIŲ PAŽINTINIAI DUOMENYS

BENDRI DUOMENYS. Pateikiamos 22 aikštelės pusiau požeminių ir antžeminių atliekų konteinerių Prienų rajone.

UŽSAKOVAS : UAB Alytaus Regiono atliekų tvarkymo centras.

PROJEKTUOTOJAS. UAB „KRS“.

PROJEKTAVIMO STADIJA IR ETAPAI. Rengiamas statinių supaprastintas projektas. Jo sudėtis ir detalumas atitinka STR 1.04.04:2017 „Statinio projektavimas, projekto ekspertizė“. nurodymus.

STATINIŲ PASKIRTYS. Vadovaujantis STR 1.01.03:2017 „Statinių klasifikavimas“ VII skr. konteinerių aikštelės priskiriamos kitiems inžineriniams statiniams.

STATINIŲ KATEGORIJA. Vadovaujantis STR 1.01.03:2017 „Statinių klasifikavimas“ aikštelė iki 50m² bendrojo ploto priskiriama I grupės nesudėtingam statiniui.

INŽINERINIAI GEODEZINIAI TYRINĖJIMAI. Šiuos tyrinėjimus 2018m atliko UAB „KRS“.

Komunalinių atliekų konteinerių tipai.

Konteineriai skirti mišrioms komunalinėms atliekoms, plastikinei pakuotei ir plastikų atliekoms, popieriaus ir kartono pakuotėms bei popieriaus ir kartono atliekoms, stiklo pakuotei ir stiklo atliekoms bei maisto atliekoms surinkti.

5 konteinerių PUSIAU POŽEMINIŲ KOMUNALINIŲ ATLIEKŲ KONTEINERIŲ AIKŠTELĖ

1. mišrioms komunalinėms atliekoms surinkti (M) - 5 m³
2. plastikinei pakuotei ir plastikų atliekoms surinkti (PL)- 5 m³

TAIP PASTATYTA

 Statinio statybos vadovas
 Andrius Kazickas
 Kv. at. Nr. 13889, 25063

Pritariu statyti

 Techninis prižiūrėtojas
 Regimantas Antanas Kerpė
 Atestato Nr. 38181, 38213

3. popieriaus ir kartono pakuotei bei popieriaus ir kartono atliekomis surinkti (P)- 5 m³
4. stiklo pakuotei ir stiklo atliekomis surinkti (S) –1,3m³
5. maisto atliekomis surinkti (MS)– 1,0m³

4 konteinerių PUSIAU POŽEMINIŲ KOMUNALINIŲ ATLIEKŲ KONTEINERIŲ AIKŠTELĖ

1. mišrioms komunalinėms atliekomis surinkti (M) - 5 m³
2. plastikinei pakuotei ir plastikų atliekomis surinkti (PL)- 5 m³
3. popieriaus ir kartono pakuotei bei popieriaus ir kartono atliekomis surinkti (P)- 5 m³
4. stiklo pakuotei ir stiklo atliekomis surinkti (S) –1,3m³

4 konteinerių ANTŽEMINIŲ KOMUNALINIŲ ATLIEKŲ KONTEINERIŲ AIKŠTELĖ

1. mišrioms komunalinėms atliekomis surinkti (M) - 3 m³
2. plastikinei pakuotei ir plastikų atliekomis surinkti (PL)- 3 m³
3. popieriaus ir kartono pakuotei bei popieriaus ir kartono atliekomis surinkti (P)- 3 m³
4. stiklo pakuotei ir stiklo atliekomis surinkti (S) –1,3 m³

5 konteinerių ANTŽEMINIŲ KOMUNALINIŲ ATLIEKŲ KONTEINERIŲ AIKŠTELĖ

1. mišrioms komunalinėms atliekomis surinkti (M) - 3 m³
2. plastikinei pakuotei ir plastikų atliekomis surinkti (PL)- 3m³
3. popieriaus ir kartono pakuotei bei popieriaus ir kartono atliekomis surinkti (P)- 3m³
4. stiklo pakuotei ir stiklo atliekomis surinkti (S) –1,3m³
5. maisto atliekomis surinkti (MS)– 1,0m³

3. AIKŠTELIŲ SPRENDINIAI.

Pateikiama konteinerių aikštelės, kuriose įrengiamos pusiau požeminiai ir antžeminiai komunalinių atliekų konteineriai. Prie kai kurių aikštelių nužymimi 1,2 pločio šaligaviai, kurie nutiesiami nuo konteinerių aikštelės iki artimiausio pėsčiųjų tako. Tai pat pateikiama techninių rodiklių lentelė su trinkelio dangų plotais.

Aikštelės nužymimos pagal patvirtintą aikštelių išdėstymo schemą ir kiekvienos vietos topografinės nuotraukas. Gyventojai prie konteinerių pateks esamais pėsčiųjų takais ir aikštelėmis. Nuo greta esamų gyvenamųjų namų langų ir durų aikštelės aitraukto 10m atstumu. Priėjimas prie konteinerio pritaikyta ir žmonėms su negalia paliekant 1,4m pločio laisvą aikštelės dalį. Kai aikštelių nr.2r; 3; 27 įrengimui reikės išpjauti medžius, kurie patenka į numatytas statyti aikštelių vietas ar trukdys autotransportui aptarnauti konteinerius.

Aikštelės patenkančios į inžinerinių tinklų apsaugos zonas turi būti suderintos su tinklus eksploatuojančiomis tarnybomis.

Konteinerių aikštelės klojamos pilkos spalvos betono trinkelio danga. Paviršiaus nuolydis daromas apie 1,6% į gatvės ar šaligatvio pusę, kad lietus netekėtų nuo aikštelės paviršiaus ant vejos. Aikštelės dangos paviršius suvedamas su esama asfaltbetonio ar žvyriaus danga naudojant sužemintus gatvės bortus, kad būtų patogų užvažiuoti su vežimėliu ir nebūtų slenkčio. Konteinerių horizontalūs elementai su trinkelio danga suvedami sklandžiai be peršokimų. Paviršių perkritimų skirtumai nedidesni 20 mm. Jeigu tarp kelio borto ir asfalto atsirastų perkritimas, tuomet turi būti suformuotas asfalto dangos nuolydis prie kelio borto tinkantis neįgaliajam užvažiuoti ant aikštelės.

Įrengiamų šaligatvių skersinis nuolydis turi būti ne didesnis kaip 1:30 (3,3 %), o išilginis 1:20(6%). Įrengiamų šaligatvių prie aikštelių plotis nemažesnis kaip 1,2m.

Aikštelėse tvirtinamas metalinis stovas su lentele informacijai. Stovo aukštis apie 90cm nuo dangos paviršiaus, o informacijos lentelė 33x45cm dydžio. Tvirtinimo vieta nužymima kiekvienos aikštelės plano brėžinyje.

Pritariu statyti
Techninis prižiūrėtojas
Regimantas Antanas Kerpė
Atestato Nr. 38181, 38213

TAIP PASTATYTA

Statinio statybos vadovas
Andrius Kazickas
Kv. at. Nr. 13889, 25563

TAIP PASTATYTA

Techninis prižiūrėtojas
Regimantas Antanas Kerpė
Atestato Nr. 38181, 38213

A03-02/18-SPP –BD.TS, AR	Lapas	Lapu
	4	6

PUSIAU POŽEMINIŲ KONTEINERIŲ AIKŠTELIŲ TECHNINIAI RODIKLIAI:

aikštelės nr	bendras betoninių trinkelų plotas m ²	konteinerių kiekis aikštelėje vnt	aikštelės matmenys m	papildomų dangų matmenys m	vnt	pastaba
2r; 28	26	5	10,3x3,7	8,2	2	
18r				6,6	1	
29				2,0	1	
3				8,7	1	
11r;12				0	2	
21				3,7	1	
30				10	1	
31;32; 33				27	4	
					12	

ANTŽEMINIŲ KONTEINERIŲ AIKŠTELIŲ TECHNINIAI RODIKLIAI:

aikštelės nr	bendras betoninių trinkelų plotas m ²	konteinerių kiekis aikštelėje vnt	aikštelės matmenys m	papildomų dangų matmenys m	vnt	pastaba
24	22,0	5	9,0x3,85	6,5	1	
22;				5,5	1	
23; 25r				0	2	
27				6	1	
SB2	23,2	4		4,0	1	
SB5				12	1	
SB4; SB3; SB7				0	3	
					10	

TAIP PASTATYTA
 Techninis prižiūrėtojas
 Regimantas Antanas Kerpė
 Atestato Nr. 48181, 38213

Pritariu statyti

Techninis prižiūrėtojas
 Regimantas Antanas Kerpė
 Atestato Nr. 48181, 38213

TAIP PASTATYTA

Statinio statybos vadovas

Andrius Kazickas

Kv. at. Nr. 13889, 25563

A03-02/18-SPP –BD.TS, AR

Lapas

Lapų

5

6

A3 FORMATO RĖMELIS INFORMACIJAI

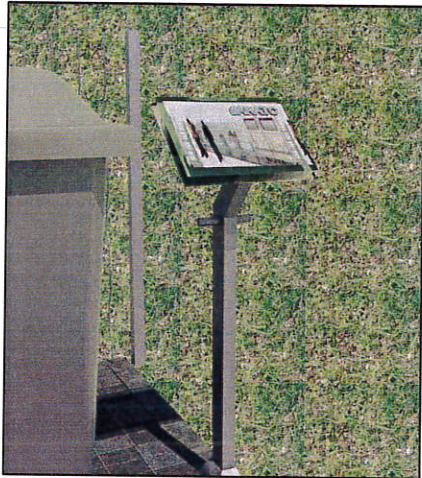
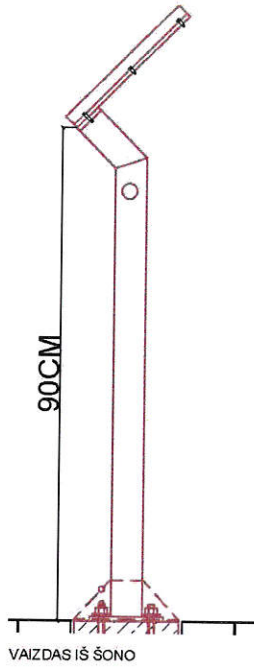
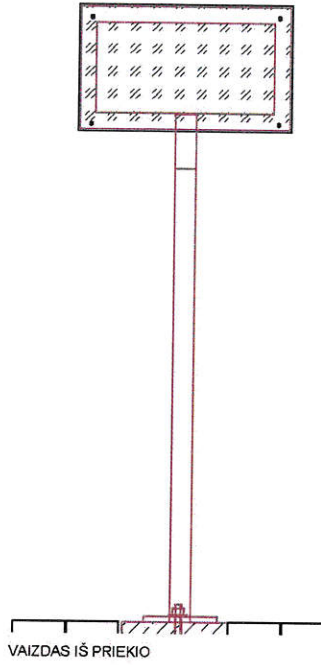

AIKŠTELĖS INFORMACIJOS STOVELIS SU LENTELE

STOVELIO PAMATO ĮREGIMO IR STOVELIO TVIRTINIMO PRINCIPINIS SPRENDIMAS

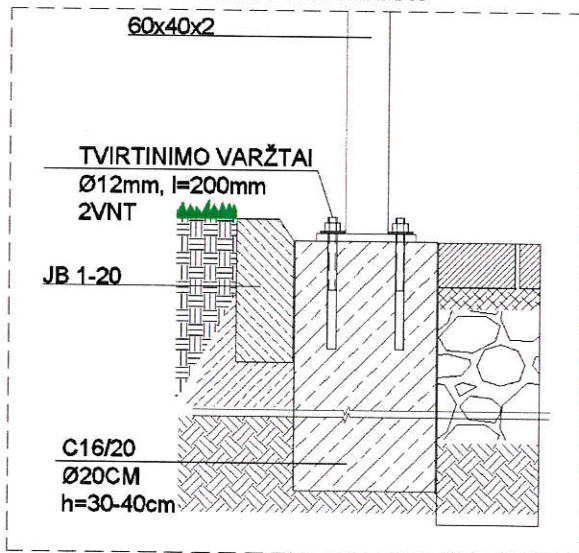

TAIP PASTATYTA

Statinio statybos vadovas
Gediminas Kazlauskas
Kv. at. Nr. 13689, 25563

Techninis priežiūros
Registratorius Gytis Kerpe
Atstovas Nr. 38181, 38213

Pritaikyti

T. Inčinas priežiūros
Registratorius Gytis Kerpe
Atstovas Nr. 38181, 38213

A03-02/18-SPP-BD.TS, AR

Lapas	Lapų
6	6

Statinio statybos vadovas
Andrius Kazickas
Kv. at. Nr. 13889, 25563

Pritaikiusi
Techninis
Projektas

SUTARTINIAI ŽYMĖJIMAI

	PRIĖJIMO PRIE KONTEINERIŲ VIETA
	APTARNAUJANČIO TRANSPORTO PRIVAŽIAVIMAS PRIE AIKŠTELĖS
	INŽINERINIŲ TINKLŲ APSAUGOS ZONA
	VEJA
	TRINKELIŲ DANGA
	LIETAUS NUVEDIMO KRYPTIS
	KOMUNALINIO TRANSPORTO APTARNAVIMO SPINDULYS 3M
	INFORMACINIO SKYDELIO VIETA
	ŽN PRIVAŽIAVIMO VIETA

DETALĖ "1"
DANGOS PRIVEDIMAS PRIE VEJOS

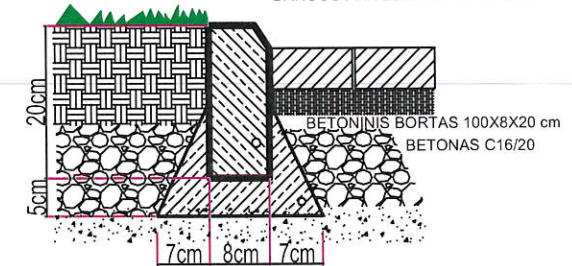

DETALĖ-C1

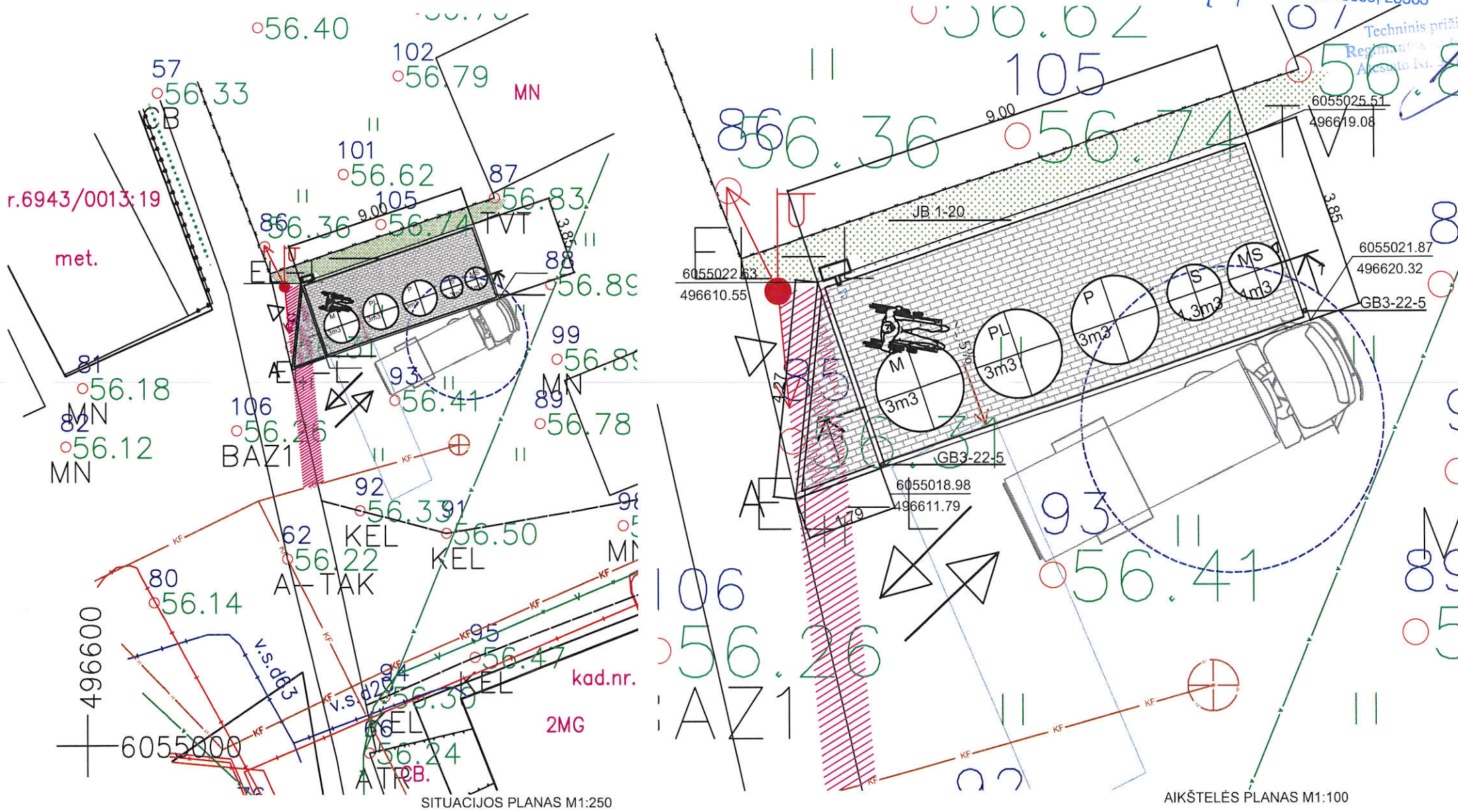
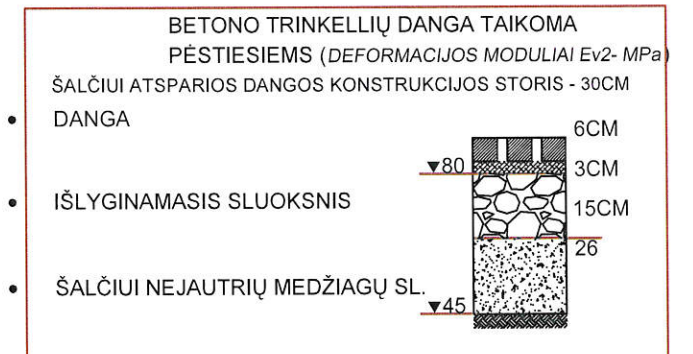

SITUACIJOS PLANAS M1:250

AIKŠTELĖS PLANAS M1:100

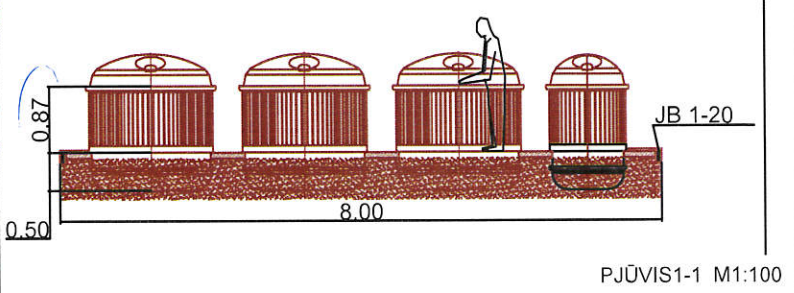
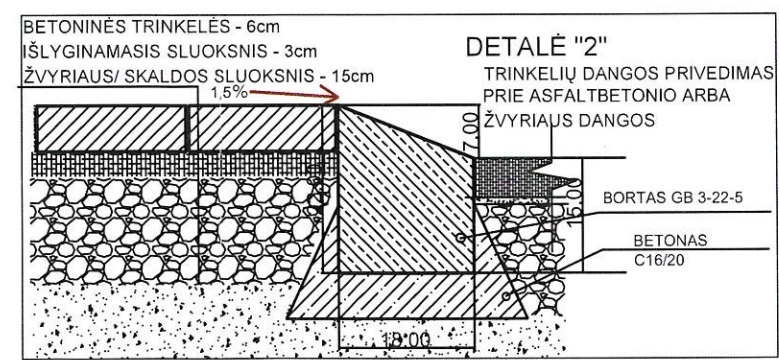

PJŪVIS1-1 M1:100

ANTŽEMINIŲ KONTEINERIŲ AIKŠTELĖS SPECIFIKACIJA				
NR	PAVADINIMAS	ILGIS M	PLOTAS M2	PASTABA
1	BETONINIŲ TRINKELIŲ DANGA		22.0	DETALĖ 1
3	GATVĖS BETONINIAI BORTAI GB 3-22-5	17.0		
4	VEJOS BETONINIAI BORTELIAI JB 1-20	9.0		
5	ŠALIGATVIO TRINKELIŲ DANGA		3.0	DETALĖ -C1

ŽYMĖJIMAI:
M - MIŠRIŲ KOMUNALINIŲ ATLIEKŲ KONTEINERIS 3M3 TALPOS;
PL - PLASTIKO ATLIEKŲ KONTEINERIS 3M3 TALPOS;
P - POPIERIAUS ATLIEKŲ KONTEINERIS 3M3 TALPOS;
S - STIKLO ATLIEKŲ KONTEINERIS 1,3M3 TALPOS;
MS - MAISTO ATLIEKŲ KONTEINERIS 1,0M3 TALPOS

PASTABA:
ŽN PATEKIMUI PRIE KONTEINERIŲ PRIE AIKŠTELĖS REIKIA PAPILDOMAI PAKLOTI PLYTELIŲ DANGĄ IR PAŽEMINTĄ BORTELĮ. KONTEINERIO APAČIOS ALTITUDĘ NUŽYMĖTI PAGAL KONTEINERIŲ GAMINTOJO NURODYMUS.

KVAL. PATV. DOK. NR	KRS INŽINERINIŲ TINKLŲ SPECIALISTAI	STATINIO PROJEKTO PAVADINIMAS KOMUNALINIŲ ATLIEKŲ KONTEINERIŲ AIKŠTELIŲ PRIENUOSE STATYBOS PROJEKTAS
A537	PV A. PETRAUSKAS	STATINIO NUMERIS IR PAVADINIMAS ANTŽEMINIŲ KOMUNALINIŲ ATLIEKŲ KONTEINERIŲ AIKŠTELĖ VYTAUTO G 1, 4A, 1B, S.DARIAUS IR S.DARIAUS G.4, PRIENAI
A537	PDV (A) A. PETRAUSKAS	LAIDA 0
LT	UŽSAKOVAS UAB ALYTAUS REGIONO ATLIEKŲ TVARKYMO CENTRAS	DOKUMENTO ŽYMUO A03-02/18-SPP-B.7
		LAPAS 1
		LAPŲ 1

Sklypo išdėstymo schema



TOPOGRAFINĖ NUOTRAUKA M1:500

Prienuj rajono savivaldybės administracija
Architektūros ir urbanistinės tarnybos
Vyriausioji specialistė
Jurgis Dumavičius

[Signature]
2018-05-08

SUDERINTA

AB „Energijos skirstymo operatorius“
2018-05-08

59/30 - 0007

Documentacijos IV komandos
inžinierius
Artūras Vaicekauskas

[Signature]

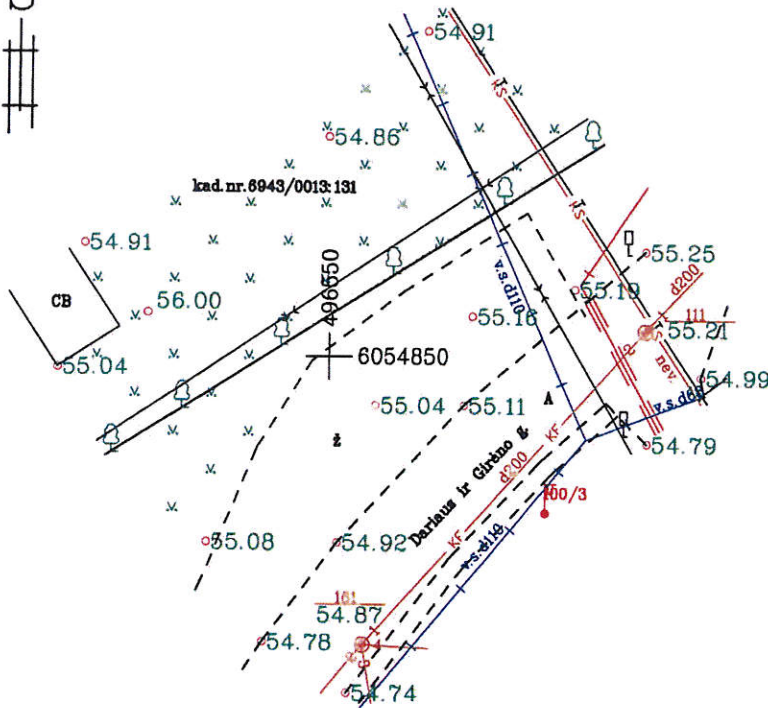

SUDERINTA: 2018-05-04
AB "Prienuj vandenys"
Maslauskas

[Signature]

Suderinta:

AB Prienuj šilumos tinklai

Vyr. Inžinierius
Edmundas Raugėvičius

2018.05.04 *[Signature]*



[Signature]
Vytautas Stapčinskas

Telia Lietuva, AB
Tinklo resursų administravimo komanda
Inžinierius

[Signature]
2018-05-04

UAB „KRS“

8-46-300-198

krs@krs-group.com

Aukščių sistema- LAS07

Koordinacių sistema- LKS - 94

Pareigos	Pavardė	Parašas		
Geodezininkas	I.Žalynas	<i>[Signature]</i>		
Užsakovas	UAB "KRS"			
Objektas	Žemės sklypo esančio Prienuj r., Prienuj m., Dariaus ir Girėno g. 6, 9, 10, 10A topografinė nuotrauka			
Licenz. Nr.	Kompl. Nr.	Mastelis	Lapo Nr.	Data
1GKV-1324		1: 500	01	2018-04-27

TAIP PASTATYTA

SUTARTINIAI ŽYMĖJIMAI

	PRIĖJIMO PRIE KONTEINERIŲ VIETA
	APTARNAUJANČIO TRANSPORTO PRIVAŽIAVIMAS PRIE AIKŠTELĖS
	KOMUNALINIO TRANSPORTO APTARNAVIMO SPINDULYS 3M
	INFORMACINIO SKYDELIO VIETA
	TRINKELIŲ DANGA
	LIETAUS NUVEDIMO KRYPTIS

Statinio statybos vadovas
Andrius Kazickas
Kv. ž. Nr. 13889/5563

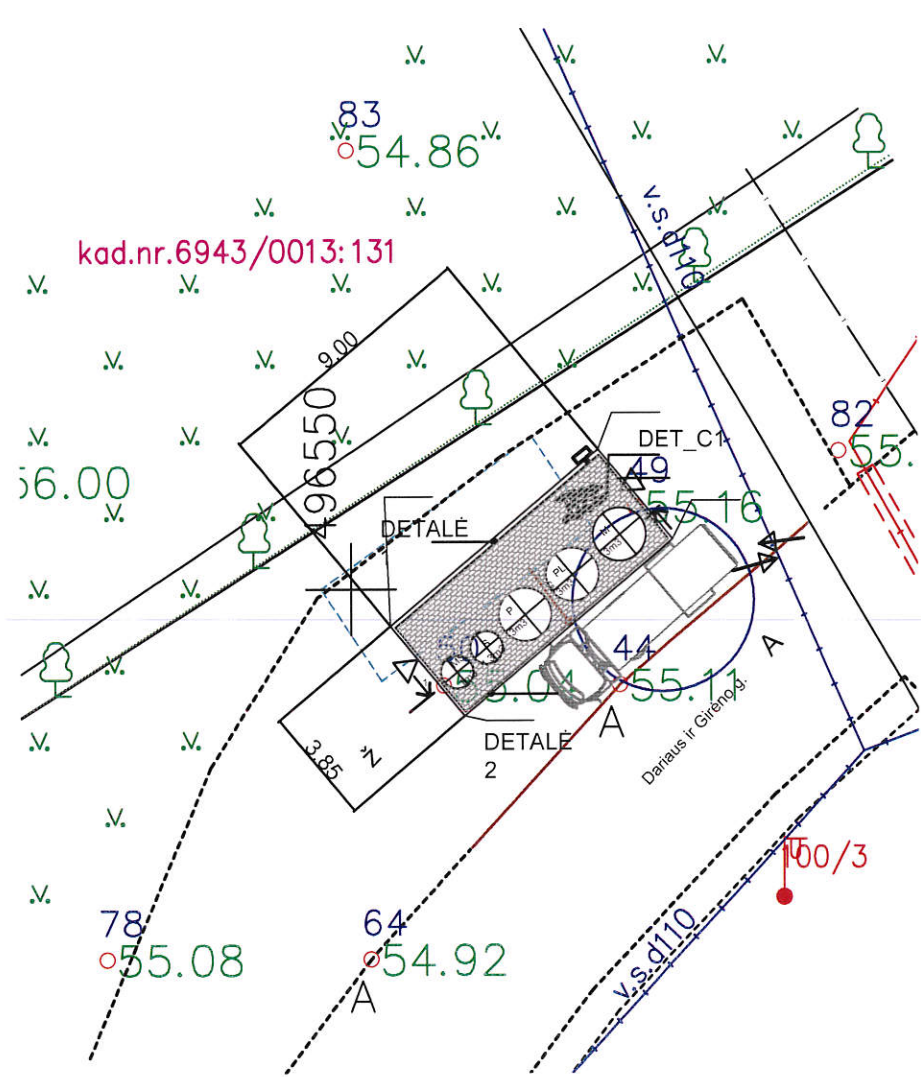

SITUACIJOS PLANAS M1:250

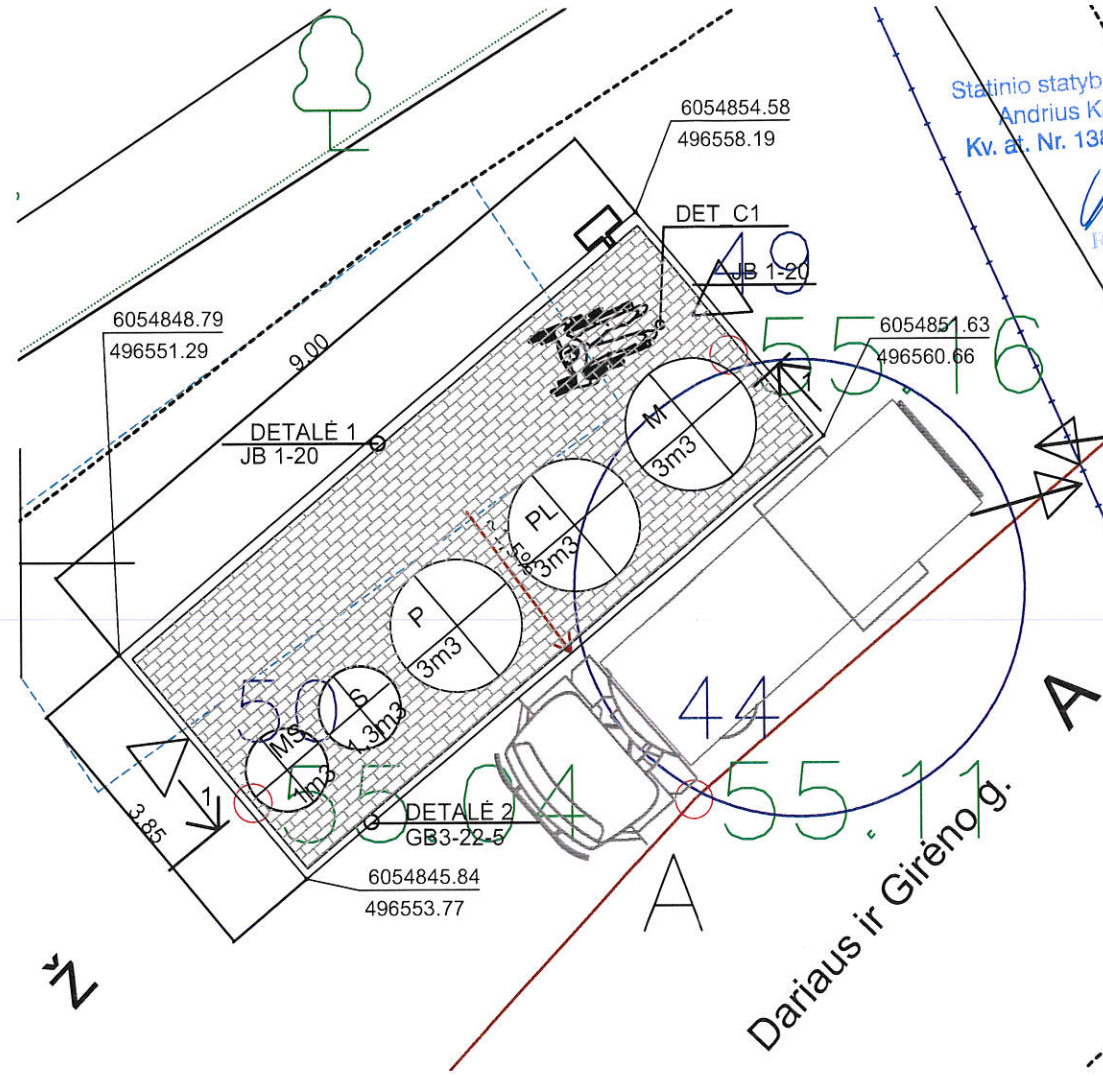

AIKŠTELĖS PLANAS M1:100

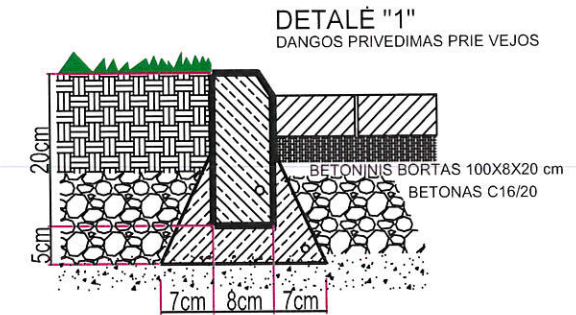

DETALE-C1

BETONO TRINKELIŲ DANGA TAIKOMA PĖSTIESIEMS (DEFORMACIJOS MODULIAI Ev2- MPa)

ŠALČIUI ATSPARIOS DANGOS KONSTRUKCIJOS STORIS - 30CM

- DANGA 6CM
- IŠLYGINAMASIS SLUOKSNIS 15CM
- ŠALČIUI NEJAUTRIŲ MEDŽIAGŲ SL. 26

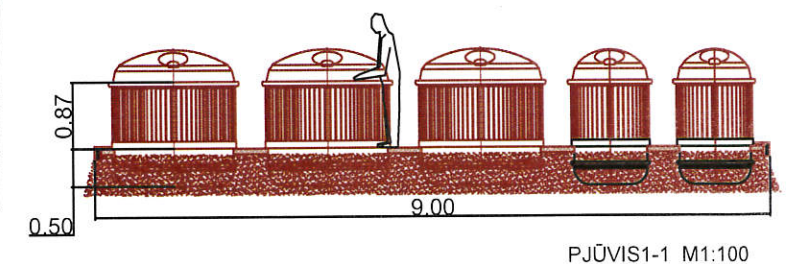
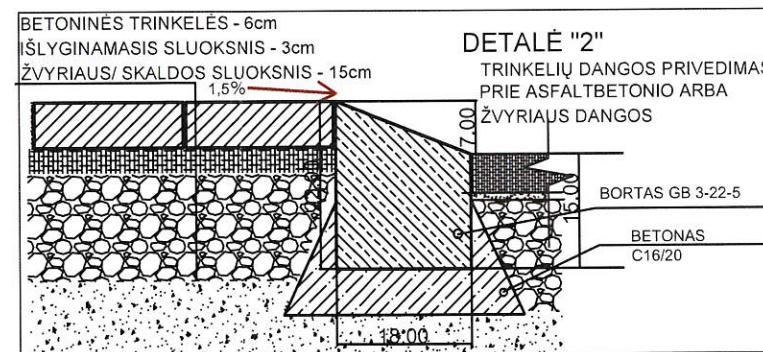

ANTŽEMINIŲ KONTEINERIŲ AIKŠTELĖS SPECIFIKACIJA				
NR	PAVADINIMAS	ILGIS M	PLOTAS M2	PASTABA
1	BETONINIŲ TRINKELIŲ DANGA		22.6	DETALE 1
3	GATVĖS BETONINIAI BORTAI GB 3-22-5	9.0		
4	VEJOS BETONINIAI BORTELIAI JB 1-20	17.0		

ŽYMĖJIMAI:

- M - MIŠRIŲ KOMUNALINIŲ ATLIEKŲ KONTEINERIS 3M3 TALPOS;
- PL - PLASTIKO ATLIEKŲ KONTEINERIS 3M3 TALPOS;
- P - POPIERIAUS ATLIEKŲ KONTEINERIS 3M3 TALPOS;
- S - STIKLO ATLIEKŲ KONTEINERIS 1,3M3 TALPOS;
- MS - MAISTO ATLIEKŲ KONTEINERIS 1,0M3 TALPOS

PASTABA:

KONTEINERIO APAČIOS ALTITUDĘ NUŽYMĖTI PAGAL KONTEINERIŲ GAMINTOJO NURODYMUS. AIKŠTELĖS DANGOS PAVIRŠIUS YRA 7 CM AUKŠČIAU UŽ GATVĖS PAVIRŠIŲ. ĮVAŽOS ĮRENGIMAS PRIE KONTEINERIŲ NĖRA ŠIO PROJEKTO APIMTYJE. JI ĮRENGIAMA PAGAL ATSKIRAI PARENGTĄ PROJEKTĄ.

KVAL. PATV. DOK. NR.	KRS INŽINERINIŲ TINKLŲ SPECIALISTAI	STATINIO PROJEKTO PAVADINIMAS KOMUNALINIŲ ATLIEKŲ KONTEINERIŲ AIKŠTELIŲ PRIENUOSE STATYBOS PROJEKTAS	LAIDA 0
A537	PV A. PETRAUSKAS	STATINIO NUMERIS IR PAVADINIMAS ANTŽEMINIŲ KOMUNALINIŲ ATLIEKŲ KONTEINERIŲ AIKŠTELĖ S.DARIAUS IR S.DARIAUS G.6, 9, 10,10A PRIENAI	LAPAS 1
A537	PDV (A) A. PETRAUSKAS	DOKUMENTO ŽYMUO A03-02/18-SPP-B.8	LAPŲ 1
LT	UŽSAKOVAS UAB ALYTAUS REGIONO ATLIEKŲ TVARKYMO CENTRAS		

ANTŽEMINIŲ KOMUNALINIŲ ATLIEKŲ KONTEINERIŲ AIKŠTELĖ

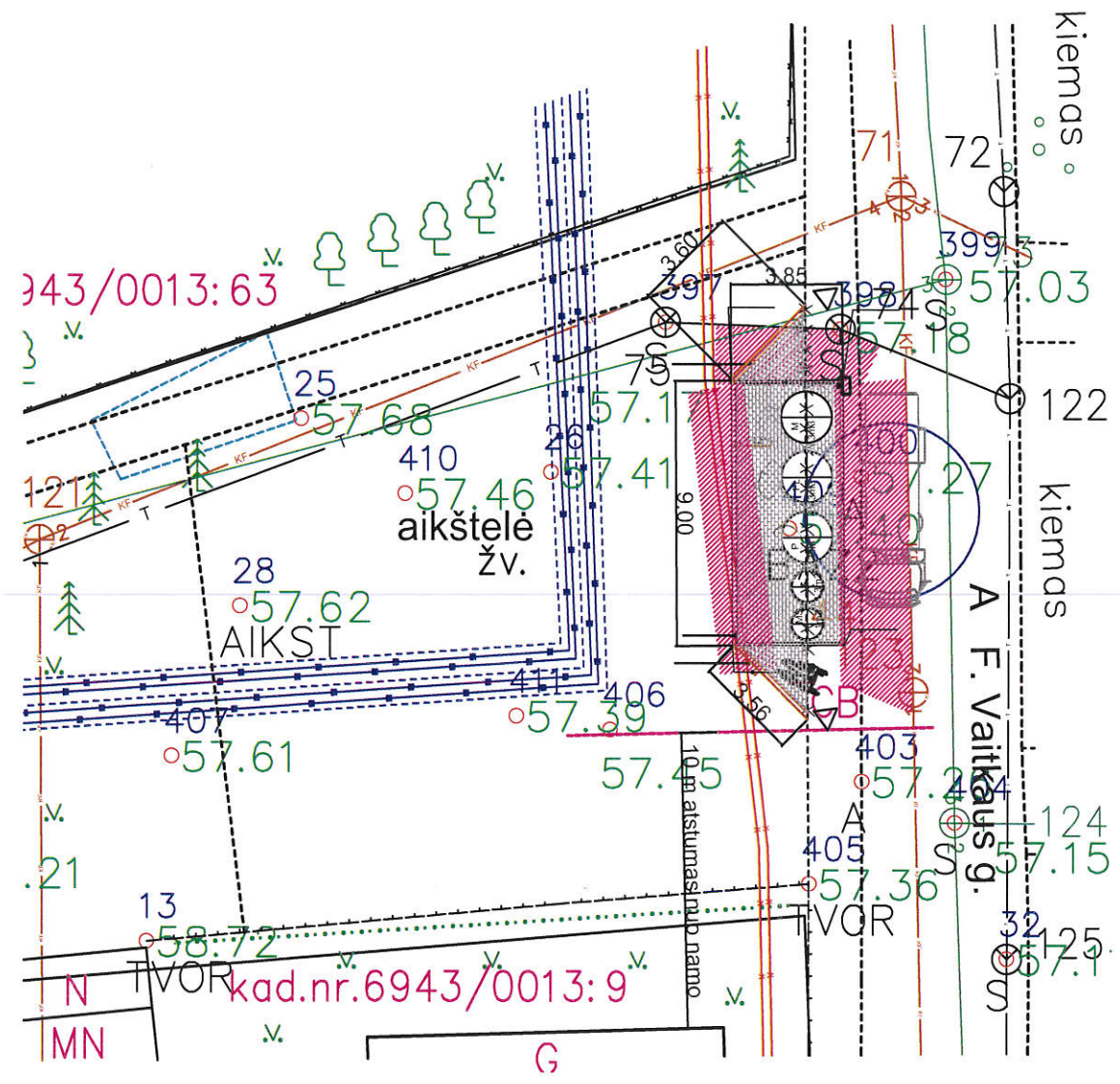

SITUACIJOS PLANAS M1:250

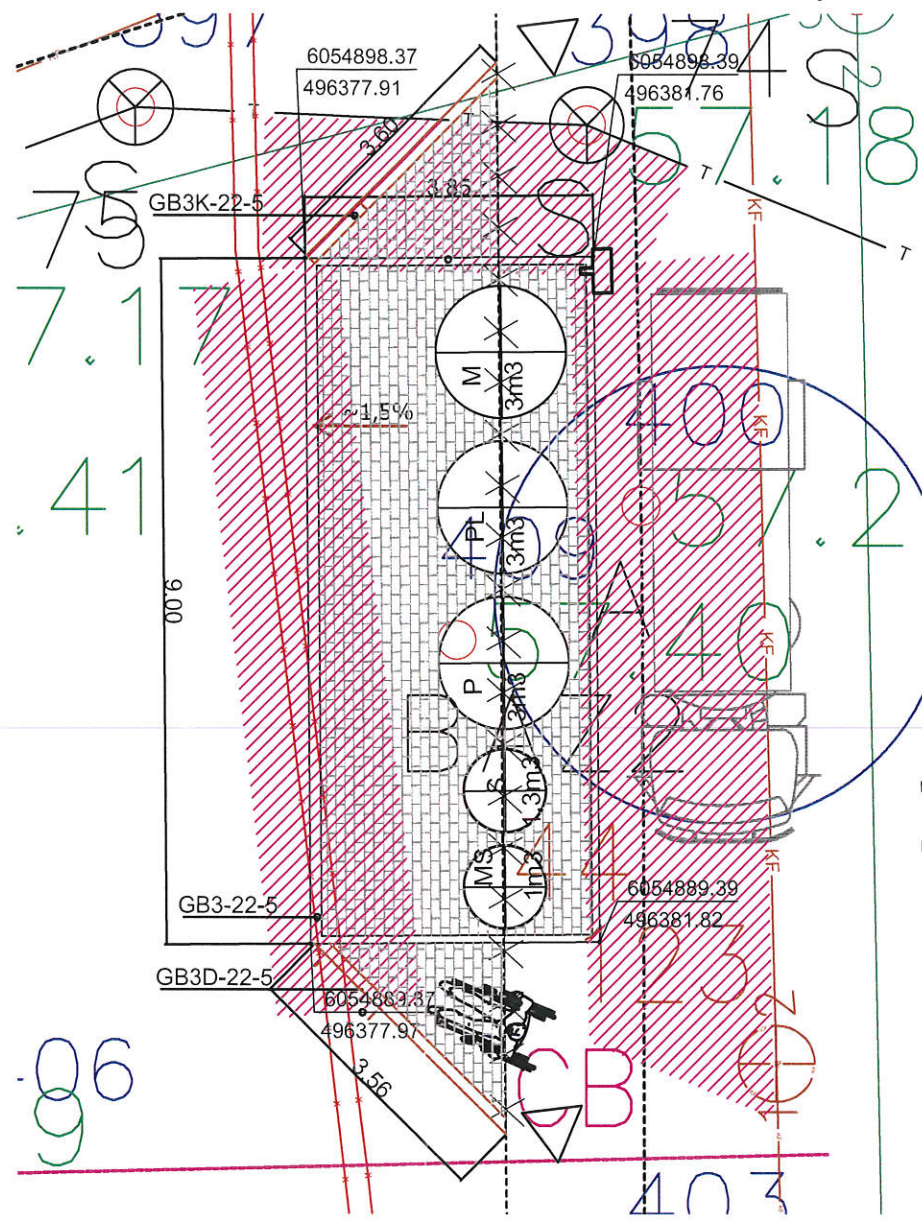

AIKŠTELĖS PLANAS M1:100

SUTARTINIAI ŽYMĖJIMAI

	PRIĖJIMO PRIE KONTEINERIŲ VIETA
	APTARNAUJANČIO TRANSPORTO PRIVAŽIAVIMAS PRIE AIKŠTELĖS
	INŽINERINIŲ TINKLŲ APSAUGOS ZONA
	VEJA
	TRINKELIŲ DANGA
	LIETAUS NUVEDIMO KRYPTIS
	ARDOMI BORTELIAI
	KOMUNALINIO TRANSPORTO APTARNAVIMO SPINDULYS 3M
	INFORMACINIO SKYDELIO VIETA

DETALĖ-C1

BETONO TRINKELIŲ DANGA TAIKOMA PĖSTIESIEMS (DEFORMACIJOS MODULIAI Ev2- MPa)

ŠALČIUI ATSPARIOS DANGOS KONSTRUKCIJOS STORIS - 30CM

- DANGA
- IŠLYGINAMASIS SLUOKSNIS
- ŠALČIUI NEJAUTRIŲ MEDŽIAGŲ SL.

DETALĖ "2"

TRINKELIŲ DANGOS PRIVEDIMAS PRIE ASFALTBETONIO ARBA ŽVYRIAUS DANGOS

BORTAS GB 3-22-5

BETONAS C16/20

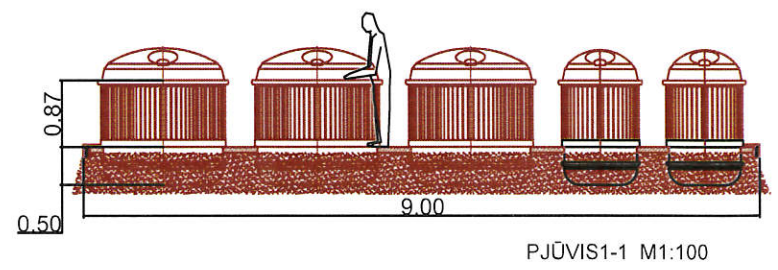

ANTŽEMINIŲ KONTEINERIŲ AIKŠTELĖS SPECIFIKACIJA				
NR	PAVADINIMAS	ILGIS M	PLOTAS M2	PASTABA
1	BETONINIŲ TRINKELIŲ DANGA		22.6	DETALĖ 1
3	GATVĖS BETONINIAI BORTAI GB 3-22-5	16.7		
4	VEJOS BETONINIAI BORTELIAI JB 1-20	17.0		
	ŠALIGATVIO BETONINIŲ TRINKELIŲ DANGA		6.5	

ŽYMĖJIMAI:

- M - MIŠRIŲ KOMUNALINIŲ ATLIEKŲ KONTEINERIS 3M3 TALPOS;
- PL - PLASTIKO ATLIEKŲ KONTEINERIS 3M3 TALPOS;
- P - POPIERIAUS ATLIEKŲ KONTEINERIS 3M3 TALPOS;
- S - STIKLO ATLIEKŲ KONTEINERIS 1,3M3 TALPOS;
- MS - MAISTO ATLIEKŲ KONTEINERIS 1,0M3 TALPOS

PASTABA:

AIKŠTELĖS TRINKELIŲ DANGA SUJUNGIAMA SU ESAMA ŠALIGATVIO DANGA SKLANDŽAI BE PERŠOKIM.

KVAL. PATV. DOK. NR	KRS INŽINERINIŲ TINKLŲ SPECIALISTAI		STATINIO PROJEKTO PAVADINIMAS KOMUNALINIŲ ATLIEKŲ KONTEINERIŲ AIKŠTELIŲ PRIENUOSE STATYBOS PROJEKTAS	
A537	PV	A. PETRAUSKAS	STATINIO NUMERIS IR PAVADINIMAS ANTŽEMINIŲ KOMUNALINIŲ ATLIEKŲ KONTEINERIŲ AIKŠTELĖ F.VAITKAUS G4,6,12, 12A, PRIENAI	LAI DA
A537	PDV (A)	A. PETRAUSKAS		0
LT	UŽSAKOVAS	UAB ALYTAUS REGIONO ATLIEKŲ TVARKYMO CENTRAS	DOKUMENTO ŽYMUO	A03-02/18-SPP-B.9
			LAPAS	LAPŲ
			1	1

20

27
Sklypo išdėstymo schema



TOPOGRAFINĖ NUOTRAUKA M1:500

SUDERINTA
AB „Energijos skirstymo operatorius“
2018-05-08

Projektacijos IV etapas
inžinierius
Artūras Vaicekuskas

Prienu rajono savivaldybės administracijos
Architektūros ir urbanistikos skyriaus specialistas
Artūras Vaicekuskas

Suderinta
2018-05-08

Suderinta:
AB Prienu šilumos tinklai
Vyr. Inžinierius
Edmundas Raugevičius
2018.05.04

Suderinta
Vytautas Stapčinskas
Telia Lietuva, AB
Tinklo resursų administravimo komanda
inžinierius
2018.05.04

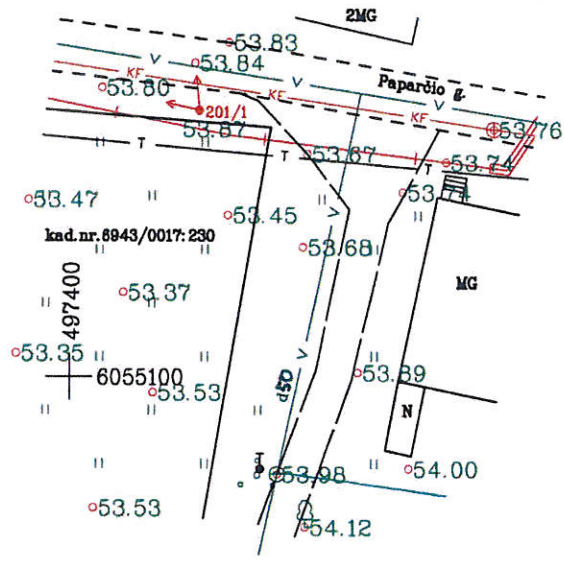
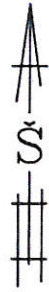

59/31 - 0390

Suderinta: 2018-04-26
UAB "Prienu vandenys"
V. Masiauskas

UAB „KRS“
8-46-300-198
krs@krs-group.com

Aukščių sistema- LAS07
Koordinatų sistema- LKS - 94

Pareigos	Pavardė	Parašas		
Geodezininkas	I. Žalynas			
Užsakovas	UAB "KRS"			
Objektas	Žemės sklypo esančio Prienu r., Prienu m., Birštono g. 28, 32, 34, 34A topografinė nuotrauka			
Licenz. Nr.	Kompl. Nr.	Mastelis	Lapo Nr.	Data
1GKV-1324		1: 500	01	2018-04-20

ANTŽEMINIŲ KOMUNALINIŲ ATLIEKŲ KONTEINERIŲ AIKŠTELĖ

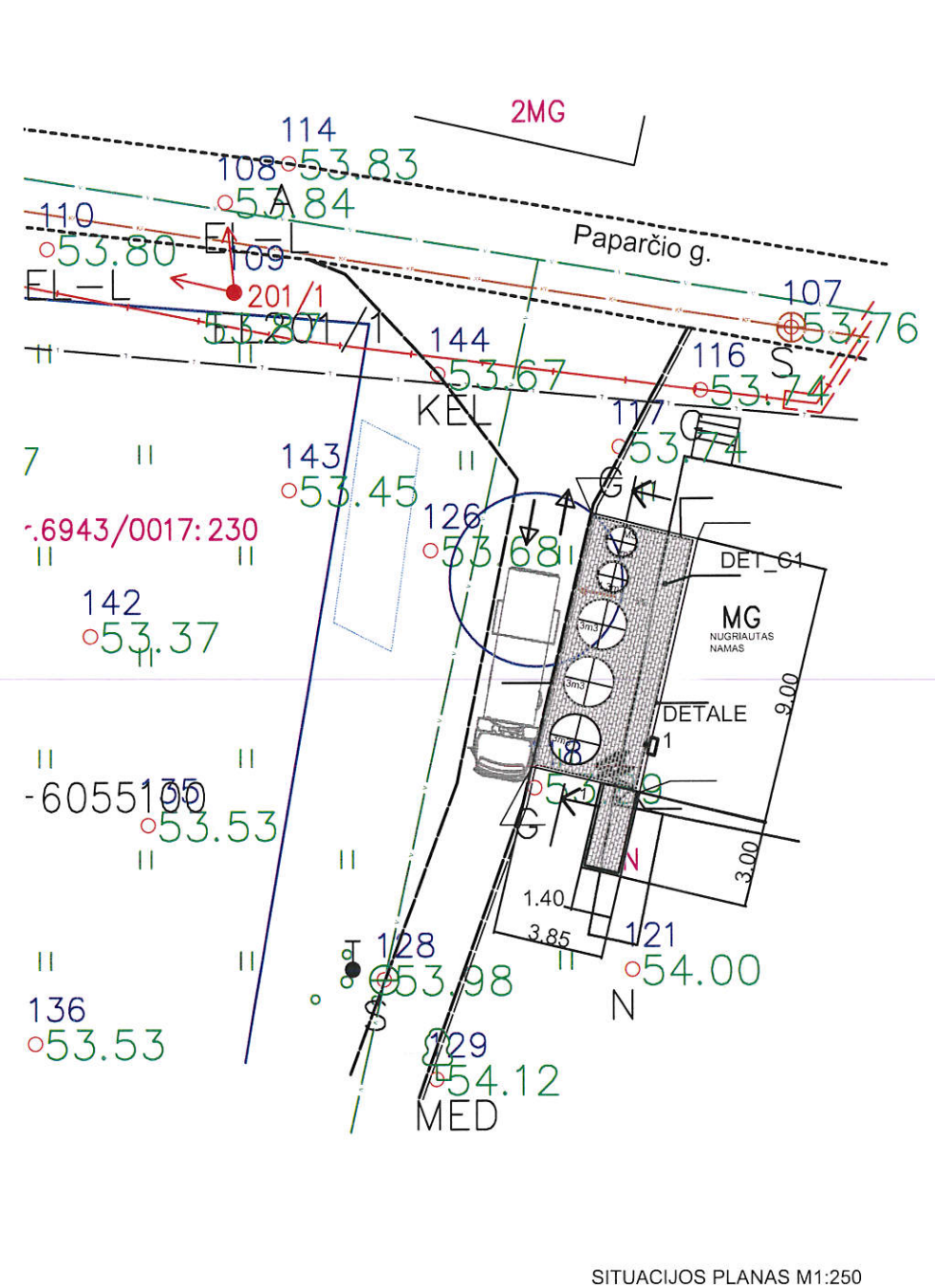

SITUACIJOS PLANAS M1:250

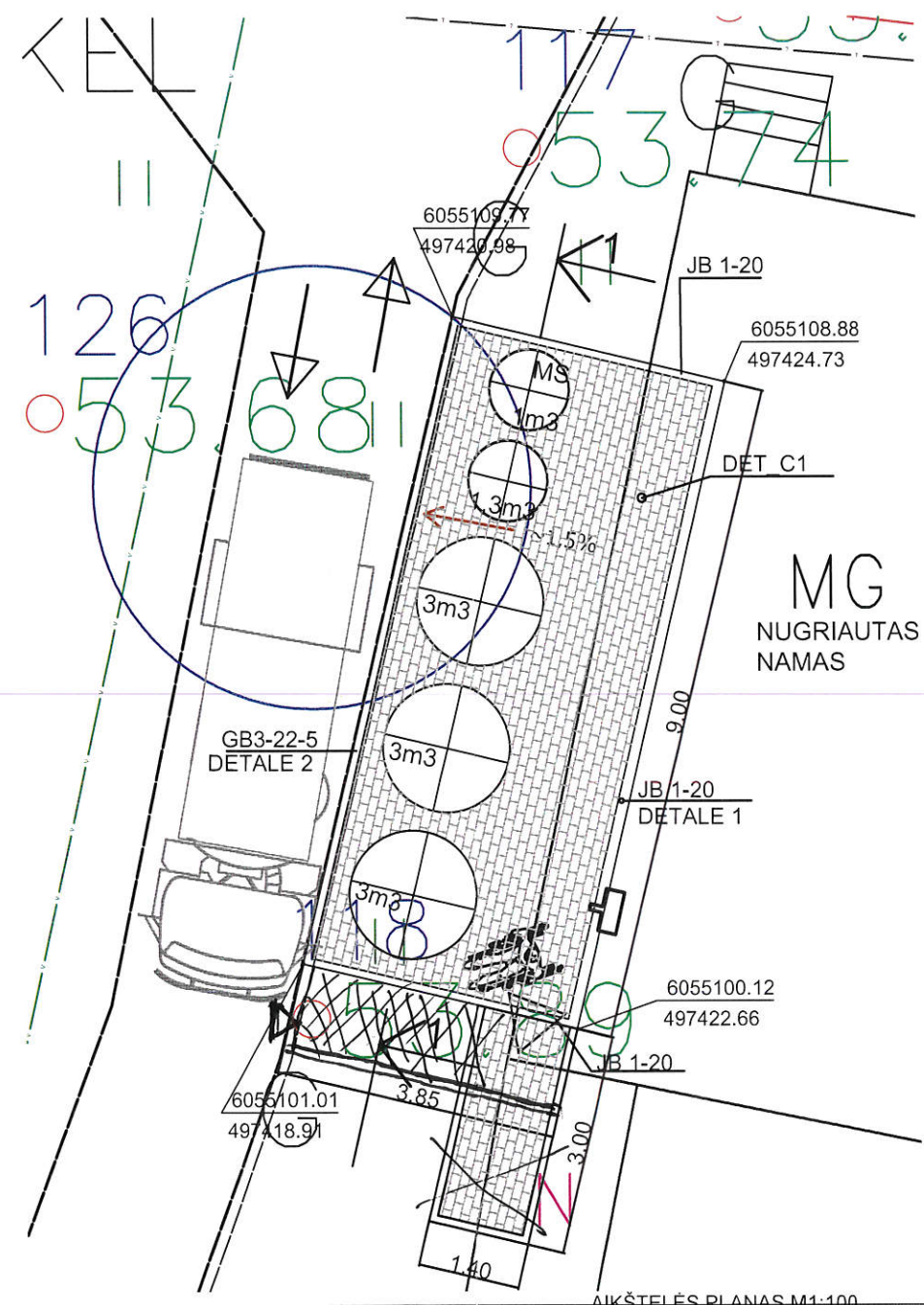

AIKŠTELĖS PLANAS M1:100

SUTARTINIAI ŽYMĖJIMAI

	PRIĖJIMO PRIE KONTEINERIŲ VIETA
	APTARNAUJANČIO TRANSPORTO PRIVAŽIAVIMAS PRIE AIKŠTELĖS
	INŽINERINIŲ TINKLŲ APSAUGOS ZONA
	VEJA
	TRINKELIŲ DANGA
	LIETAUS NUVEDIMO KRYPTIS
	KOMUNALINIO TRANSPORTO APTARNAVIMO SPINDULYS 3M
	INFORMACINIO SKYDELIO VIETA

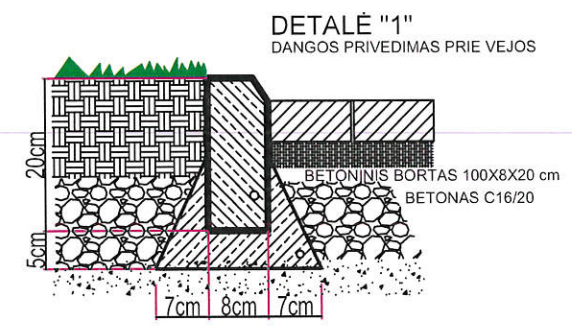

DETALĖ "1"
DANGOS PRIVEDIMAS PRIE VEJOS

TAIP PASTATYTA

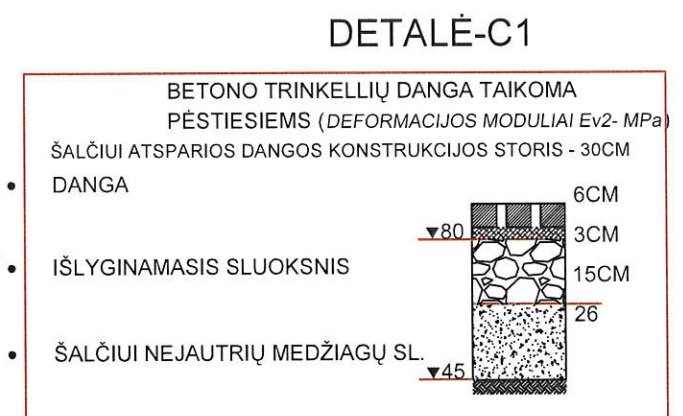

DETALĖ-C1

BETONO TRINKELIŲ DANGA TAIKOMA PĖSTIESIEMS (DEFORMACIJOS MODULIAI Ev2- MPa)
ŠALČIUI ATSPARIOS DANGOS KONSTRUKCIJOS STORIS - 30CM

- DANGA 6CM
- IŠLYGINAMASIS SLUOKSNIS 3CM
- ŠALČIUI NEJAUTRIŲ MEDŽIAGŲ SL. 15CM
- 26
- 45

NR	PAVADINIMAS	ILGIS M	PLOTAS M2	PASTABA
1	BETONINIŲ TRINKELIŲ DANGA		22.6	DETALĖ 1
3	GATVĖS BETONINIAI BORTAI GB 3-22-5	9.0		
4	VEJOS BETONINIAI BORTELIAI JB 1-20	17.0		
	ŠALIGATVIO TRINKELIŲ DANGA		3.5	DETALĖ -C1

ŽYMĖJIMAI:

- M - MIŠRIŲ KOMUNALINIŲ ATLIEKŲ KONTEINERIS 3M3 TALPOS;
- PL - PLASTIKO ATLIEKŲ KONTEINERIS 3M3 TALPOS;
- P - POPIERIAUS ATLIEKŲ KONTEINERIS 3M3 TALPOS;
- S - STIKLO ATLIEKŲ KONTEINERIS 1,3M3 TALPOS;
- MS - MAISTO ATLIEKŲ KONTEINERIS 1,0M3 TALPOS

PASTABA:

KONTEINERIO APAČIOS ALTITUDĘ NUŽYMĖTI PAGAL KONTEINERIŲ GAMINTOJO NURODYMUS.

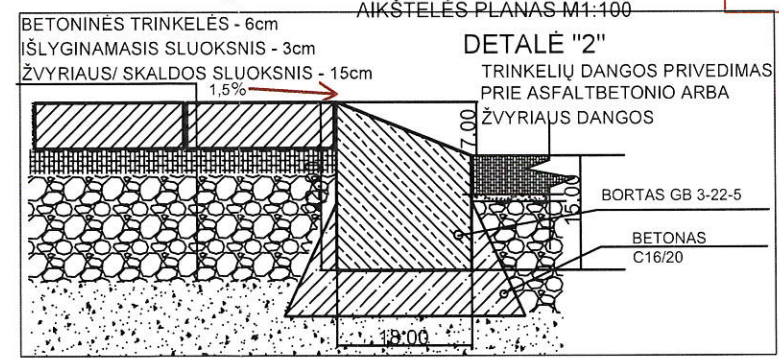

DETALĖ "2"

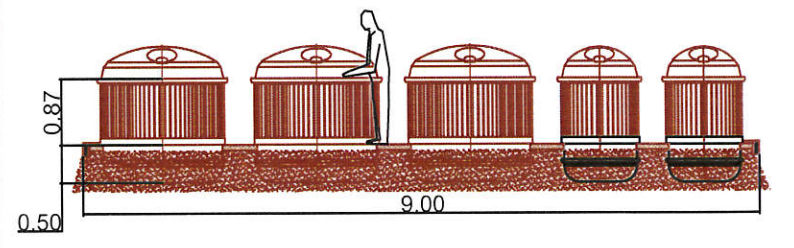

PJŪVIS1-1 M1:100

KVAL. PATV. DOK. NR	KRS INŽINERINIŲ TINKLŲ SPECIALISTAI	STATINIO PROJEKTO PAVADINIMAS KOMUNALINIŲ ATLIEKŲ KONTEINERIŲ AIKŠTELIŲ PRIENUOSE STATYBOS PROJEKTAS	LAI DA
A537	PV A. PETRAUSKAS	STATINIO NUMERIS IR PAVADINIMAS ANTŽEMINIŲ KOMUNALINIŲ ATLIEKŲ KONTEINERIŲ AIKŠTELĖ BIRŠTONO G28.32, 34, 34A, PRIENAI	0
A537	PDV (A) A. PETRAUSKAS	DOKUMENTO ŽYMUO A03-02/18-SPP-B.10	LAPAS LAPŲ
LT	UŽSAKOVAS UAB ALYTAUS REGIONO ATLIEKŲ TVARKYMO CENTRAS		1 1

Sklypo išdėstymo schema



TOPOGRAFINĖ NUOTRAUKA M1:500

SB2

Suderinta:
 AB Prienų šilumos tinklai
 Vyr. inžinierius
 Edmundas Raugėvičius
 2018.05.21

496100
 6055850



Suderinta
Vytautas Stapčinskas
 Telia Lietuva, AB
 Tinklo resursų administravimo komanda
 inžinierius
 2018.05.21.

SUDERINTA 2018-05-08
 UAB "Prienų vandenys"
 V. Maslauskas

SUDERINTA
 AB „Energijos skirstymo operatorius“
 2018 - 05 - 08

Projekto dokumentacijos IV komandos
 inžinierius
 Artūras Vaicekauskas

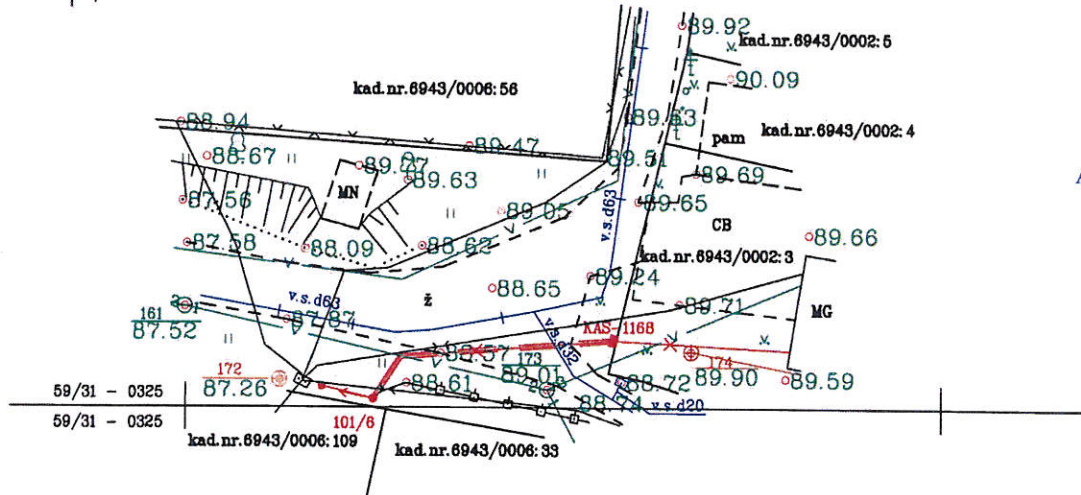

59/31 - 0325
 59/31 - 0325

UAB „KRS“
 8-46-300-198
 krs@krs-group.com

Aukščių sistema- LAS07
 Koordinačių sistema- LKS - 94

SUDERINTA
 Prienų rajono savivaldybės administracijos
 Architektūros ir urbanistikos skyriaus
 vyriausioji specialistė
 Edita Veingertnerė
 2018-05-22

Pareigos	Pavardė	Parašas		
Geodezininkas	I. Žalynas			
Užsakovas	UAB "KRS"			
Objektas	Žemės sklypo esančio Prienų r., Prienų m., SB Šaltinėlis topografinė nuotrauka			
Licenz. Nr.	Kompl. Nr.	Mastelis	Lapo Nr.	Data
IGKV-1324		1: 500	01	2018-04-20

TAISYTA → A LAIDA

SUTARTINIAI ŽYMĖJIMAI

	PRIĖJIMO PRIE KONTEINERIŲ VIETA
	APTARNAUJANČIO TRANSPORTO PRIVAŽIAVIMAS PRIE AIKŠTELĖS
	VEJA
	TRINKELIŲ DANGA
	LIETAUS NUVEDIMO KRYPTIS
	KOMUNALINIO TRANSPORTO APTARNAVIMO SPINDULYS 3M
	INFORMACINIO SKYDELIO VIETA

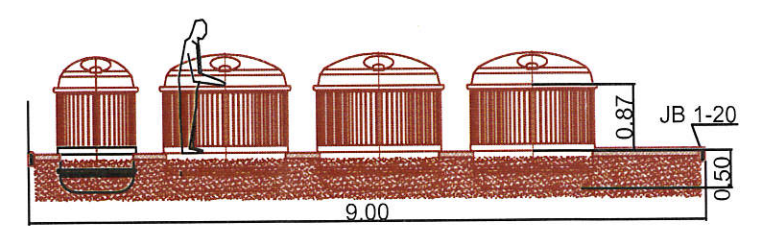
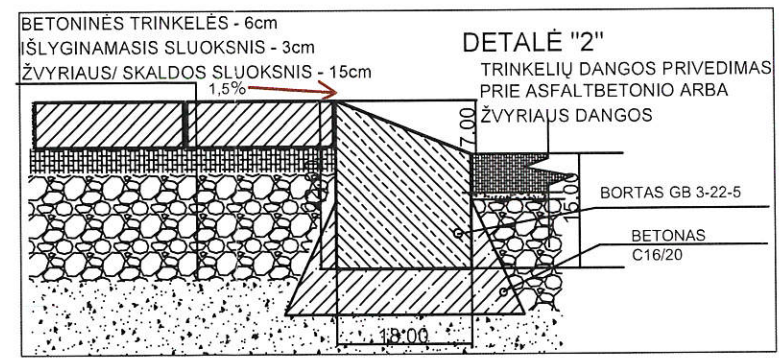
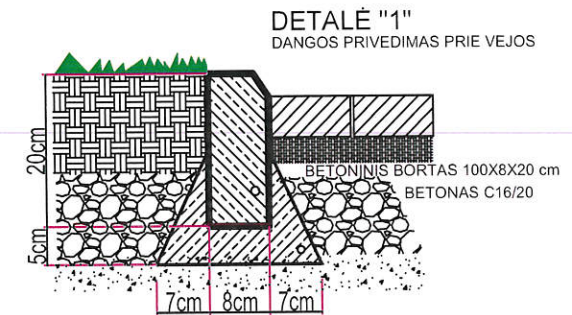
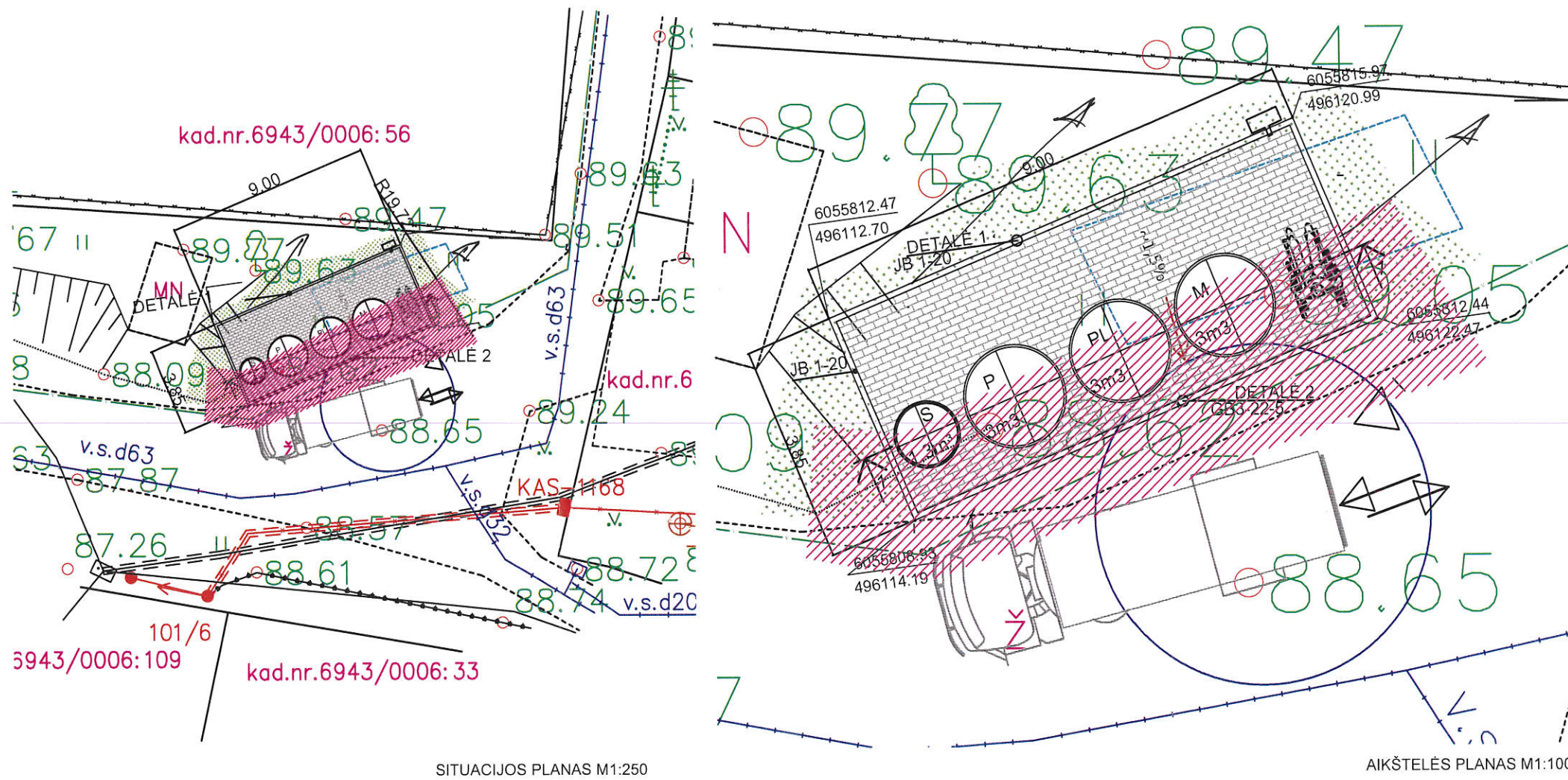

ANTŽEMINIŲ KONTEINERIŲ AIKŠTELĖS SPECIFIKACIJA				
NR	PAVADINIMAS	ILGIS M	PLOTAS M2	PASTABA
1	BETONINIŲ TRINKELIŲ DANGA		23.2	DETALĖ 1
2	GATVĖS BETONINIAI BORTAI GB 3-22-5	9.0		
3	VEJOS BETONINIAI BORTELIAI JB 1-20	17.0		
4	ŠALIGATVIO BETONINIŲ TRINKELIŲ DANGA		4.0	

- ŽYMĖJIMAI:
- M - MIŠRIŲ KOMUNALINIŲ ATLIEKŲ KONTEINERIS 3M3 TALPOS;
 - PL - PLASTIKO ATLIEKŲ KONTEINERIS 3M3 TALPOS;
 - P - POPIERIAUS ATLIEKŲ KONTEINERIS 3M3 TALPOS;
 - S - STIKLO ATLIEKŲ KONTEINERIS 1,3M3 TALPOS;

PASTABA
AIKŠTELĖS DANGOS PAVIRŠIUS YRA 7 CM AUKŠČIAU UŽ GATVĖS PAVIRŠIŲ.
KONTEINERIO APAČIOS ALTITUDĘ NUŽYMĖTI PAGAL KONTEINERIŲ GAMINTOJO NURODYMUS.

KVAL. PATV. DOK. NR.	KRS INŽINERINIŲ TINKLŲ SPECIALISTAI	STATINIO PROJEKTO PAVADINIMAS KOMUNALINIŲ ATLIEKŲ KONTEINERIŲ AIKŠTELIŲ PRIENUOSE STATYBOS PROJEKTAS	LAI DA
A537	PV A. PETRAUSKAS	STATINIO NUMERIS IR PAVADINIMAS ANTŽEMINIŲ KOMUNALINIŲ ATLIEKŲ KONTEINERIŲ AIKŠTELĖ SB ŠALTINĖLIS PRIENAI	0
A537	PDV (A) A. PETRAUSKAS	DOKUMENTO ŽYMUO A03-02/18-SPP-B.17	LAPAS LAPŲ
LT	UŽSAKOVAS UAB ALYTAUS REGIONO ATLIEKŲ TVARKYMO CENTRAS		1 1

TOPOGRAFINĖ NUOTRAUKA M1:500

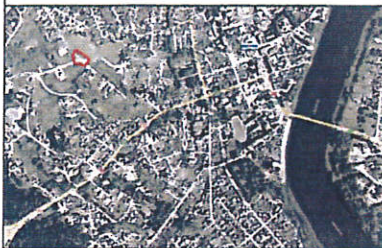

Prienu rajono savivaldybės administracijos
Architektūros ir urbanistikos tarnybos
Vyriausiasis specialistas
Jurgis Blunovičius

Suderinta
2018-05-08

SUDERINTA

AB „Energijos skirstymo operatorius“
2018-05-08

Documentacijos IV komandos
inžinierius
Artūras Vaicekauskas

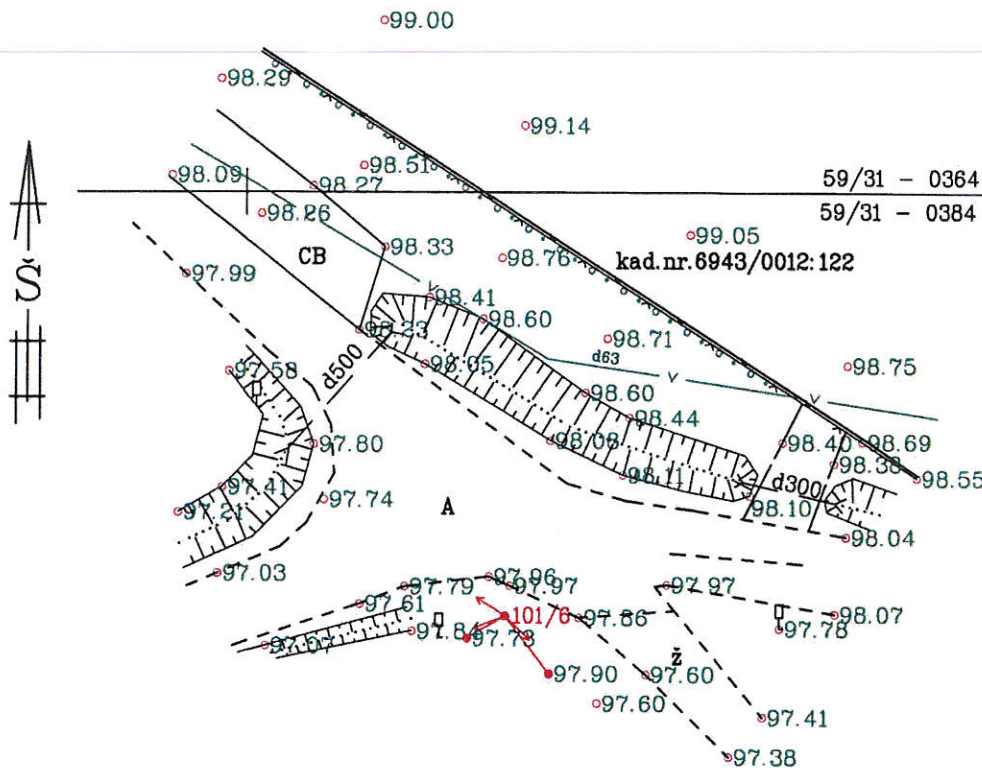

SUDERINTA 2018-05-09
AB "Prienu vandenys"
Maslauskas

Suderinta:
AB Prienu šilumos tinklai
Vyr. Inžinierius
Edmundas Raugėvičius
2018.05.09

Suderinta
Vytautas Stapčinskas
Telia Lietuva, AB
Tinklo resursų administravimo komanda
inžinierius
2018.05.09

UAB „KRS“
8-46-300-198
krs@krs-group.com

Aukščių sistema- LAS07
Koordinatų sistema- LKS - 94

Pareigos	Pavardė	Parašas		
Geodezininkas	I. Žalynas	<i>I. Žalynas</i>		
Užsakovas	UAB "KRS"			
Objektas	Žemės sklypo esančio Prienu r., Prienu m., SB Vandenys; SB Kalnai topografinė nuotrauka			
Licenz. Nr.	Kompl. Nr.	Mastelis	Lapo Nr.	Data
1GKV-1324		1: 500	01	2018-04-27

2137

Sklypo išdėstymo schema

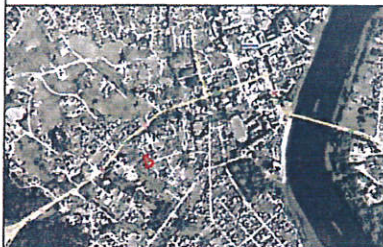

TOPOGRAFINĖ NUOTRAUKA M1:500

SUDERINTA

AB „Energijos skirstymo operatorius“
2018-05-08

Projekto dokumentacijos IV kompiuterinės
inžinierius
Artūras Vaicekauskas

Prienų rajono savivaldybės administracijos
Architektūros ir inžinerinės techninės tarnybos
Vyr. inžinierius
Jurgis Šturbavicius

Suderinta
2018-05-08

Suderinta:

AB Prienų šilumos tinklai
Vyr. inžinierius
Edmundas Raugėvičius
2018.05.04.

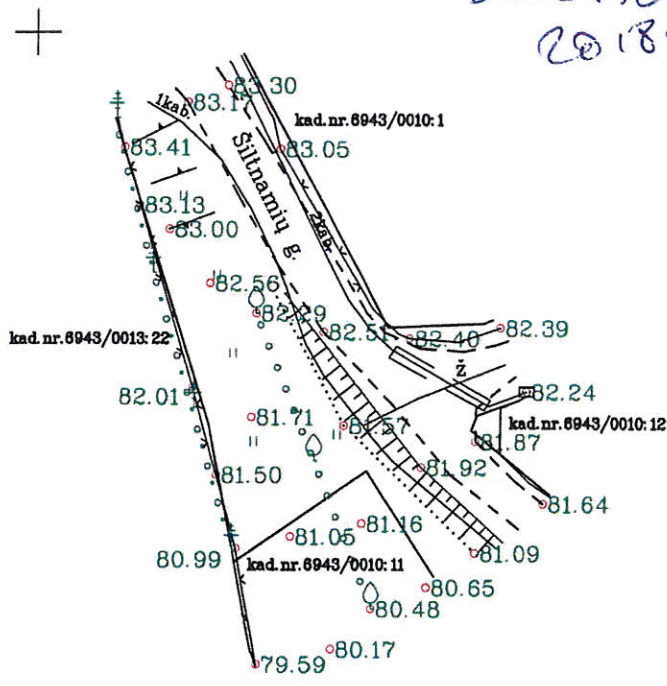

496100
6054750

Suderinta
Vytautas Stapčinskas
Telia Lietuva, AB
Tinklo resursų administravimo komanda
inžinierius
2018.05.04.

SUDERINTA 2018.04-26
UAB "Prienų vandenys"
V. Maslauskas

UAB „KRS“
8-46-300-198
krs@krs-group.com

Aukščių sistema- LAS07
Koordinatinių sistema- LKS - 94

Pareigos	Pavardė	Parašas		
Geodezininkas	I. Žalynas	<i>[Signature]</i>		
Užsakovas	UAB "KRS"			
Objektas	Žemės sklypo esančio Prienų r., Prienų m., SB Medelynas topografinė nuotrauka			
Licenz. Nr.	Kompl. Nr.	Mastelis	Lapo Nr.	Data
IGKV-1324		1: 500	01	2018-04-20

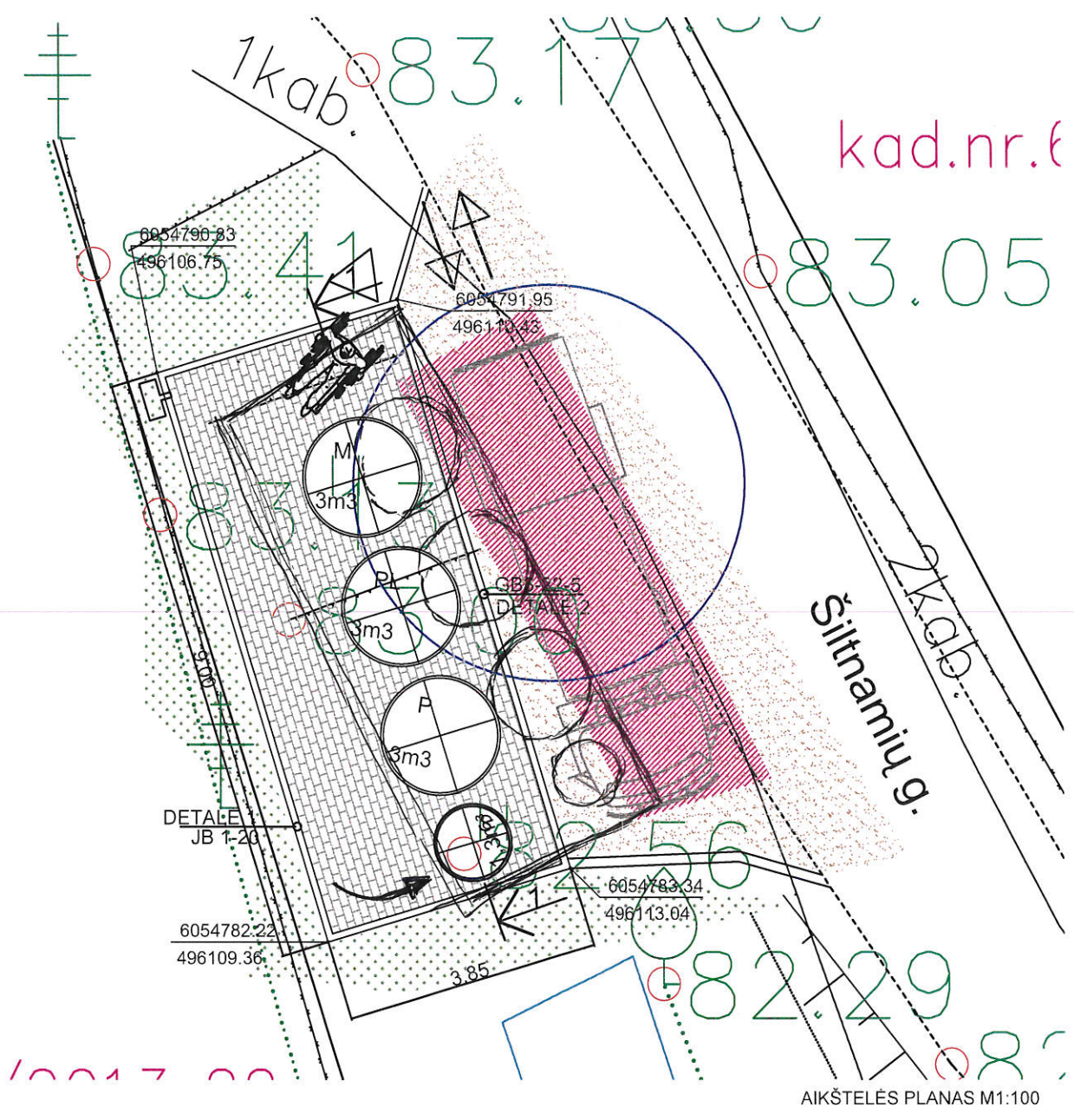
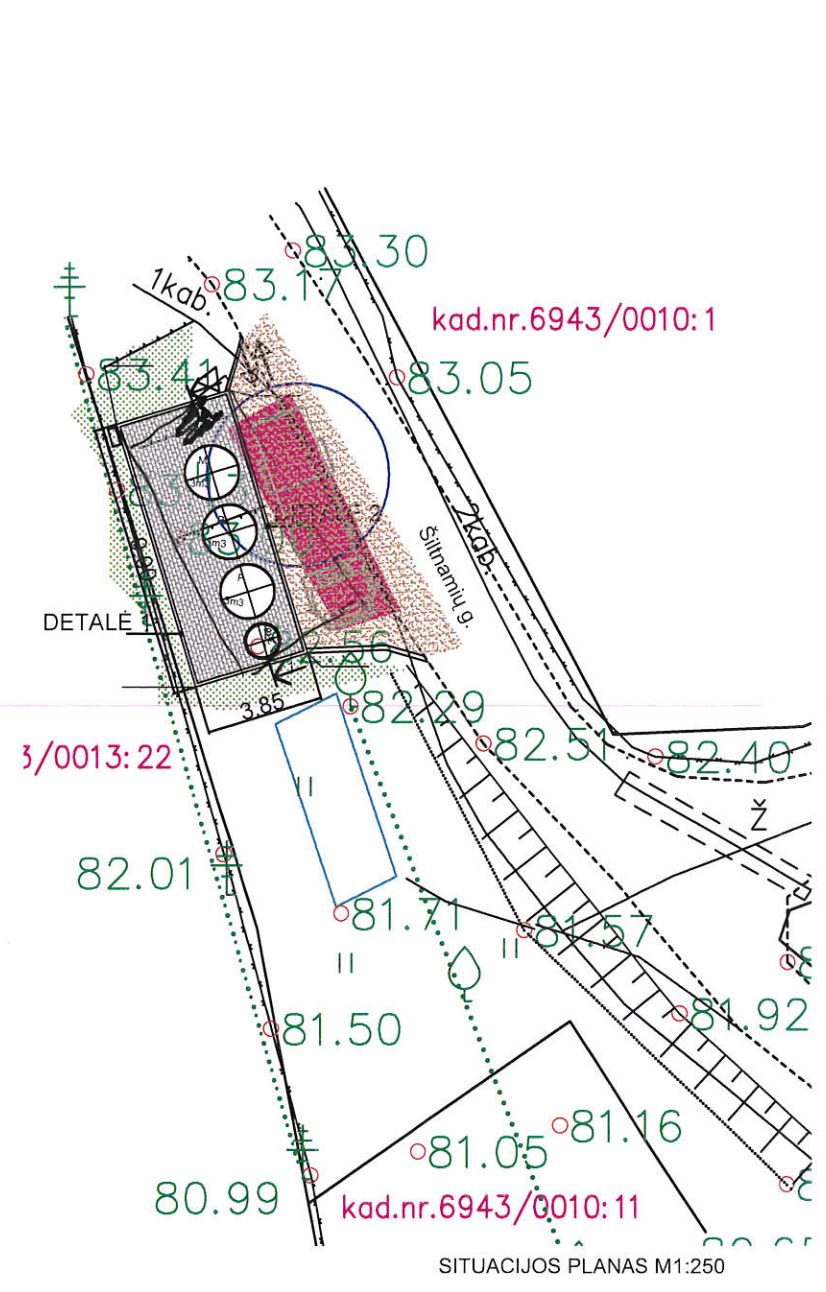

SUTARTINIAI ŽYMĖJIMAI

	PRIĖJIMO PRIE KONTEINERIŲ VIETA
	APTARNAUJANČIO TRANSPORTO PRIVAŽIAVIMAS PRIE AIKŠTELĖS
	INŽINERINIŲ TINKLŲ APSAUGOS ZONA
	VEJA
	TRINKELIŲ DANGA
	LIETAUS NUVEDIMO KRYPTIS
	KOMUNALINIO TRANSPORTO APTARNAVIMO SPINDULYS 3M
	INFORMACINIO SKYDELIO VIETA

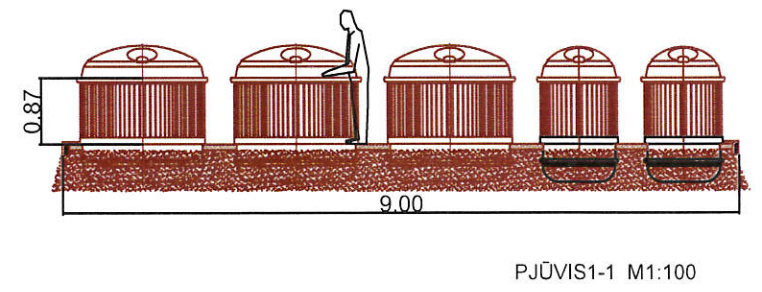
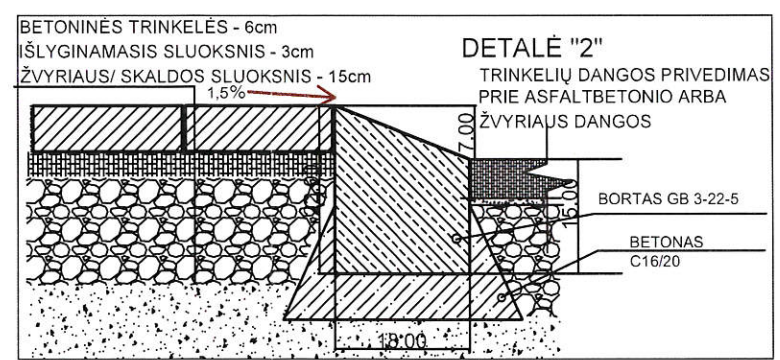
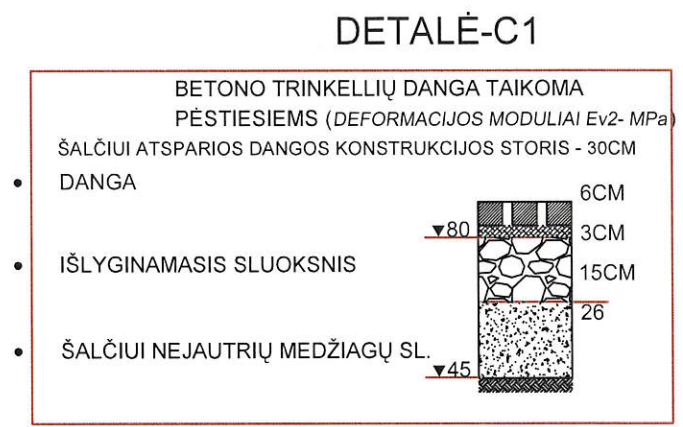
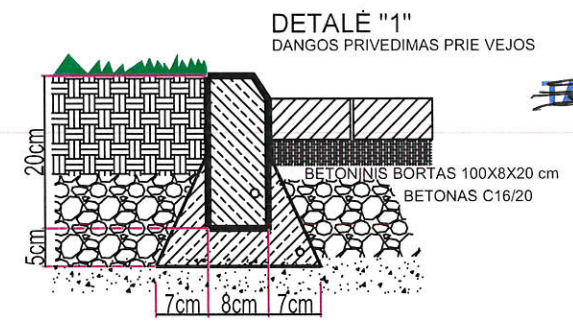

ANTŽEMINIŲ KONTEINERIŲ AIKŠTELĖS SPECIFIKACIJA

NR	PAVADINIMAS	ILGIS M	PLOTAS M2	PASTABA
1	BETONINIŲ TRINKELIŲ DANGA		23.2	DETALE 1
2	GATVĖS BETONINIAI BORTAI GB 3-22-5	9.0		DETALE 2
3	VEJOS BETONINIAI BORTELIAI	17.0		

- ŽYMĖJIMAI:
- M - MIŠRIŲ KOMUNALINIŲ ATLIEKŲ KONTEINERIS 3M3 TALPOS;
 - PL - PLASTIKO ATLIEKŲ KONTEINERIS 3M3 TALPOS;
 - P - POPIERIAUS ATLIEKŲ KONTEINERIS 3M3 TALPOS;
 - S - STIKLO ATLIEKŲ KONTEINERIS 1,3M3 TALPOS;

PASTABA
AIKŠTELĖS DANGOS PAVIRŠIUS YRA 7 CM AUKŠČIAU UŽ GATVĖS PAVIRŠIŲ.
KONTEINERIO APAČIOS ALTITUDĘ NUŽYMĖTI PAGAL KONTEINERIŲ GAMINTOJO NURODYMUS.
ESAMOS BETONINĖS ATRAMOS IŠARDOMOS.
ĮVAŽO ĮRENGIMAS PRIE KONTEINERIŲ NĖRA ŠIO PROJEKTO APIMTYJE. JI ĮRENGIAMA PAGAL ATSKIRAI PARENGTĄ PROJEKTĄ.

KVAL. PATV. DOK. NR.	KRS INŽINERINIŲ TINKLŲ SPECIALISTAI	STATINIO PROJEKTO PAVADINIMAS KOMUNALINIŲ ATLIEKŲ KONTEINERIŲ AIKŠTELIŲ PRIENUOSE STATYBOS PROJEKTAS	LAIDA
A537	PV A. PETRAUSKAS	STATINIO NUMERIS IR PAVADINIMAS ANTŽEMINIŲ KOMUNALINIŲ ATLIEKŲ KONTEINERIŲ AIKŠTELĖ SB MEDELYNAS PRIENAI	0
A537	PDV (A) A. PETRAUSKAS	DOKUMENTO ŽYMUO A03-02/18-SPP-B.19	LAPAS LAPŲ
LT	UŽSAKOVAS UAB ALYTAUS REGIONO ATLIEKŲ TVARKYMO CENTRAS		1 1

TOPOGRAFINĖ NUOTRAUKA M1:500



SUDERINTA
 AB „Energijos skirstymo operatorius“
 2018-05-08

Dokumentacijos IV komandos
 inžinierius
 Artūras Vaicekauskas

Suderinta:

Prienu rajono savivaldybės administracija
 Architektūros ir urbanistikos tarnybos
 Vyriausiasis specialistas
 Jurgis Dunevičius

AB Prienu šilumos tinklai
 Vyr. inžinierius
 Edmundas Raugėvičius
 2018.05.04

Suderinta:
 2018-05-08

Suderinta
Vytautas Stapčinskas
 Telia Lietuva, AB
 Tinklo resursų administravimo komanda
 inžinierius
 2018.05.04

SUDERINTA 2018-04-26
 UAB "Prienu vandenys"
 V. Maslauskas

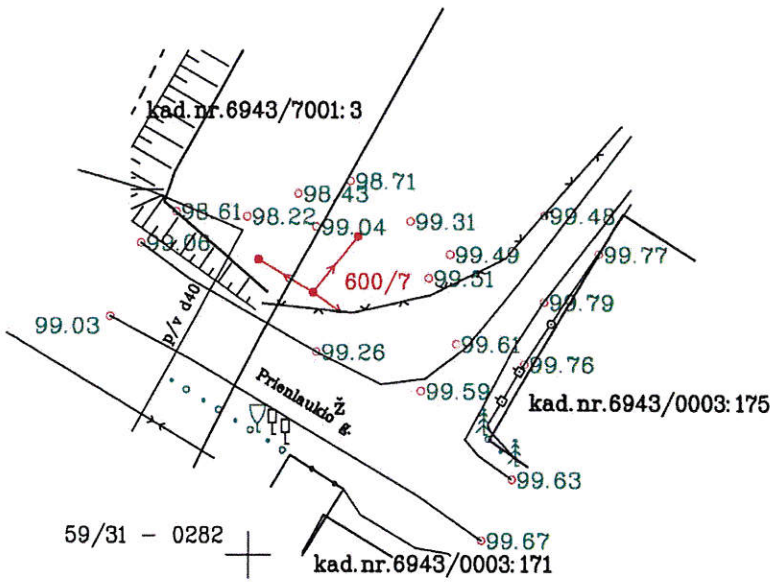

495450
 6056400

Aukščių sistema- LAS07
 Koordinacių sistema- LKS - 94

UAB „KRS“
 8-46-300-198
 krs@krs-group.com

Pareigos	Pavardė	Parašas		
Geodezininkas	I. Žalynas	<i>[Signature]</i>		
Užsakovas	UAB "KRS"			
Objektas	Žemės sklypo esančio Prienu r., Prienu m., SB Sodžius SB5 topografinė nuotrauka			
Licenz. Nr.	Kompl. Nr.	Mastelis	Lapo Nr.	Data
1GKV-1324		1: 500	01	2018-04-20

SUTARTINIAI ŽYMĖJIMAI

	PRIĖJIMO PRIE KONTEINERIŲ VIETA
	APTARNAUJANČIO TRANSPORTO PRIVAŽIAVIMAS PRIE AIKŠTELĖS
	VEJA
	TRINKELIŲ DANGA
	LIETAUS NUVEDIMO KRYPTIS
	INFORMACINIO SKYDELIO VIETA
	KOMUNALINIO TRANSPORTO APTARNAVIMO SPINDULYS 3M

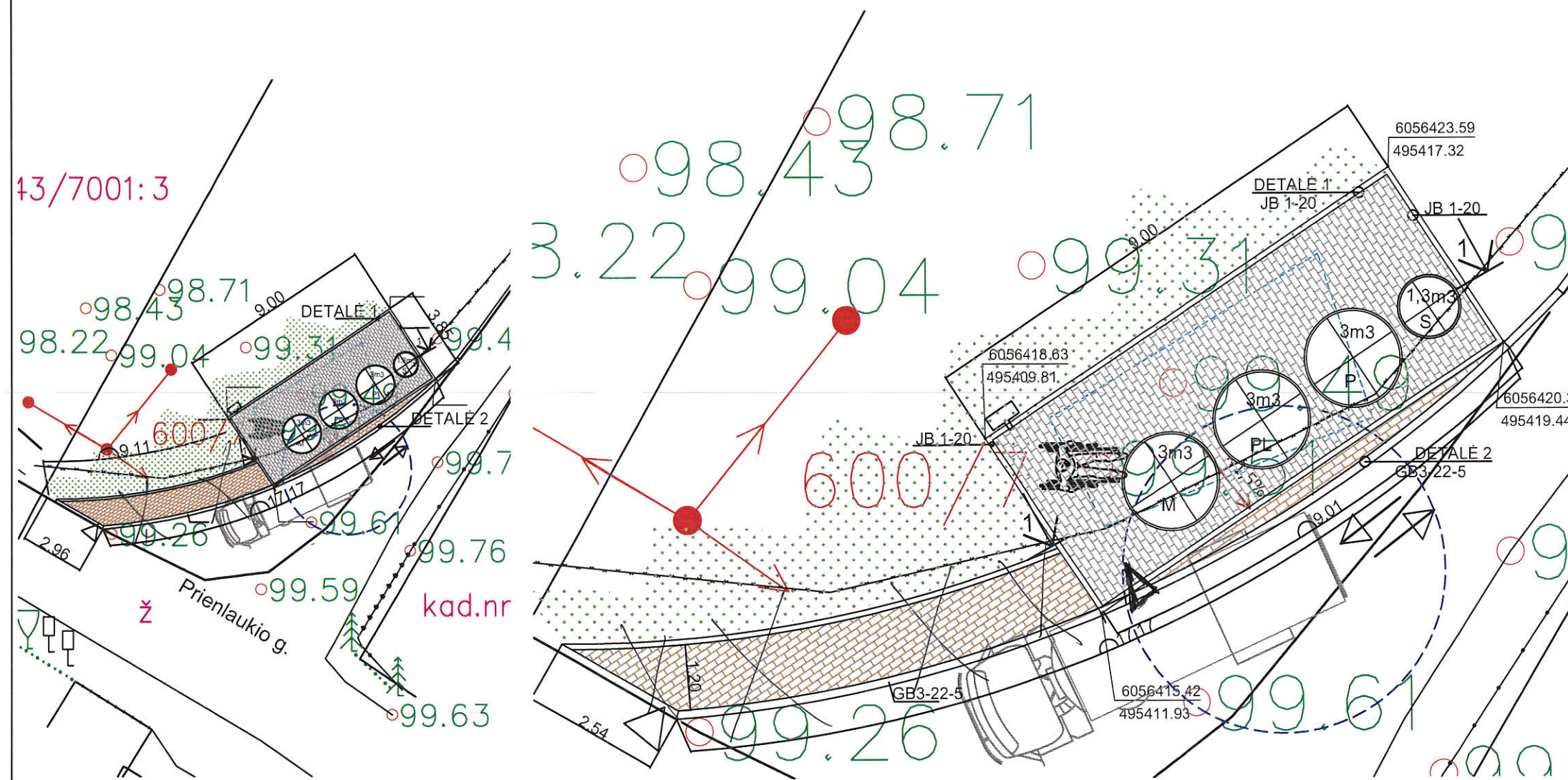

KAIP PASTATYTA

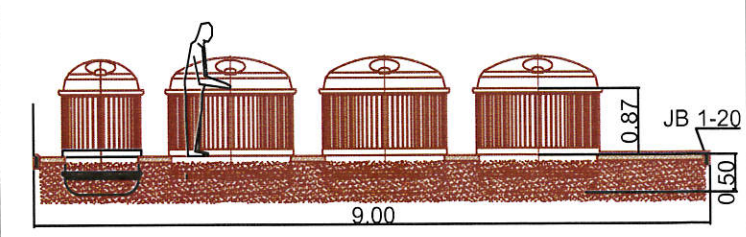
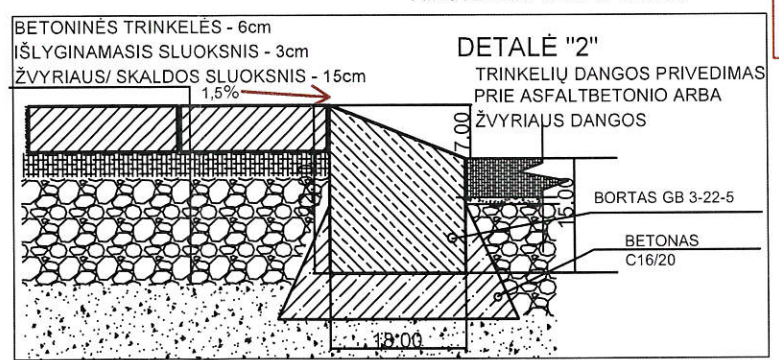
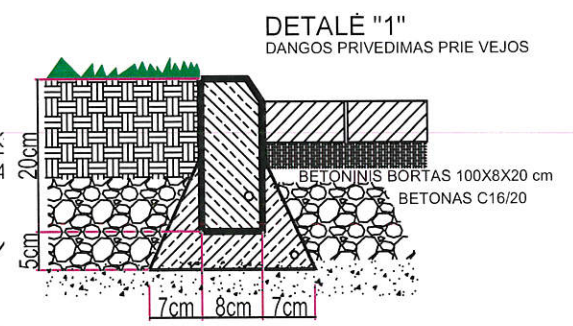

SITUACIJOS PLANAS M1:250

AIKŠTELĖS PLANAS M1:100

PJŪVIS1-1 M1:100

ANTŽEMINIŲ KONTEINERIŲ AIKŠTELĖS SPECIFIKACIJA

NR	PAVADINIMAS	ILGIS M	PLOTAS M2	PASTABA
1	BETONINIŲ TRINKELIŲ DANGA		23.2	DETALĖ 1
2	GATVĖS BETONINIAI BORTAI GB 3-22-5	9.0		
3	VEJOS BETONINIAI BORTELIAI JB 1-20	17.0		
4	ŠALIGATVIO BETONINIŲ TRINKELIŲ DANGA		12.0	

ŽYMĖJIMAI:

- M - MIŠRIŲ KOMUNALINIŲ ATLIEKŲ KONTEINERIS 3M3 TALPOS;
- PL - PLASTIKO ATLIEKŲ KONTEINERIS 3M3 TALPOS;
- P - POPIERIAUS ATLIEKŲ KONTEINERIS 3M3 TALPOS;
- S - STIKLO ATLIEKŲ KONTEINERIS 1,3M3 TALPOS;

PASTABA

AIKŠTELĖS DANGOS PAVIRŠIUS YRA 7 CM AUKŠČIAU UŽ GATVĖS PAVIRŠIŲ.
 KONTEINERIO APAČIOS ALTITUDĘ NUŽYMĖTI PAGAL KONTEINERIŲ GAMINTOJO NURODYMUS.
 ESAMA METALINIO TINKLO TVORA AIKŠTELĖS STATYBOS VIETOJE IKI STATYBOS PRAŽIOS TURI BŪTI NUKELTA.
 ŠIE DARBAI NĖRA AIKŠTELĖS STATYBOS APIMTYJE.

KVAL. PATV. DOK. NR	KRS INŽINERINIŲ TINKLŲ SPECIALISTAI	STATINIO PROJEKTO PAVADINIMAS KOMUNALINIŲ ATLIEKŲ KONTEINERIŲ AIKŠTELIŲ PRIENUOSE STATYBOS PROJEKTAS
A537	PV A. PETRAUSKAS	STATINIO NUMERIS IR PAVADINIMAS ANTŽEMINIŲ KOMUNALINIŲ ATLIEKŲ KONTEINERIŲ AIKŠTELE SB SODŽIUS PRIENAI
A537	PDV (A) A. PETRAUSKAS	LAPAS LAPŲ 0
LT	UŽSAKOVAS UAB ALYTAUS REGIONO ATLIEKŲ TVARKYMO CENTRAS	DOKUMENTO ŽYMUO A03-02/18-SPP-B.20 LAPAS LAPŲ 1 1

5134

Sklypo išdėstymo schema



TOPOGRAFINĖ NUOTRAUKA M1:500

Prienių rajono savivaldybės administracijos
Architektūros ir urbanistinės tarnybos
Vyriausioji architektė
Jurgis Bunavicius

SUDERINTA

AB „Energijos skirstymo operatorius“
20-18 - 05 - 08

Documentacijos IV komandos
inžinierius
Artūras Vaicekauskas

Suderinta:

AB Prienų šilumos tinklai
Vr. Inžinierius
Edmundas Raugevičius

Suderinta
Vytautas Stapčinskas
Telia Lietuva, AB
Tinklo resursų administravimo komanda
inžinierius

SUDERINTA: 2018-04-26

UAB "Prienų vandenys"

V. Maslauskas

UAB „KRS“

8-46-300-198

krs@krs-group.com

Aukščių sistema- LAS07

Koordinacių sistema- LKS - 94

Pareigos	Pavardė	Parašas		
Geodezininkas	I. Žalynas	<i>I. Žalynas</i>		
Užsakovas	UAB "KRS"			
Objektas	Žemės sklypo esančio Prienių r.sav., Veiverių sen., Papilvis k. topografinė nuotrauka			
Licenz. Nr.	Kompl. Nr.	Mastelis	Lapo Nr.	Data
1GKV-1324		1: 500	01	2018-04-20

54/33 - 0016



Met. sisterna

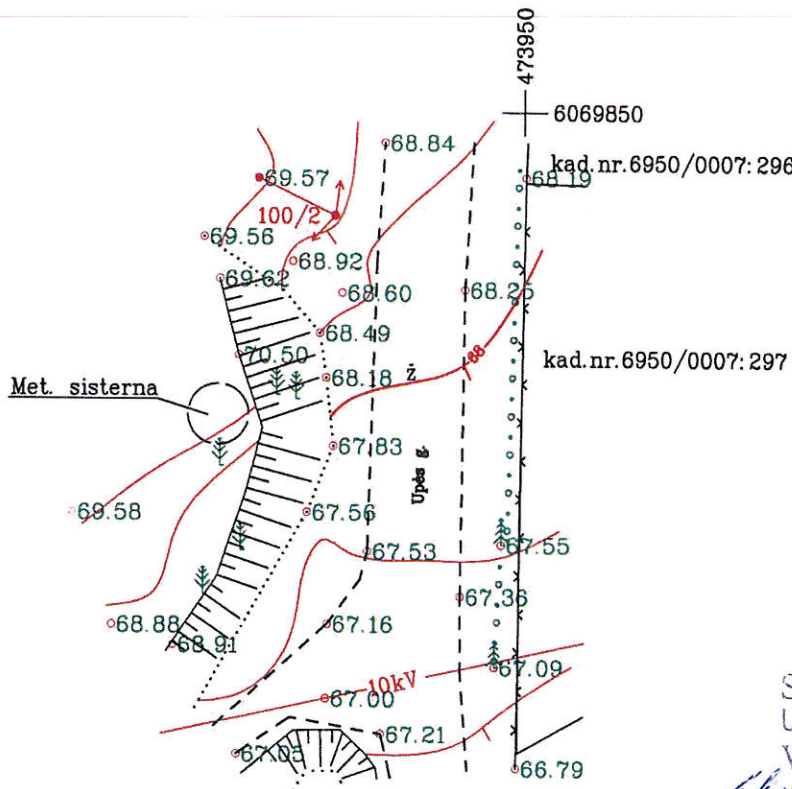

473950

6069850

kad.nr.6950/0007: 296

kad.nr.6950/0007: 297

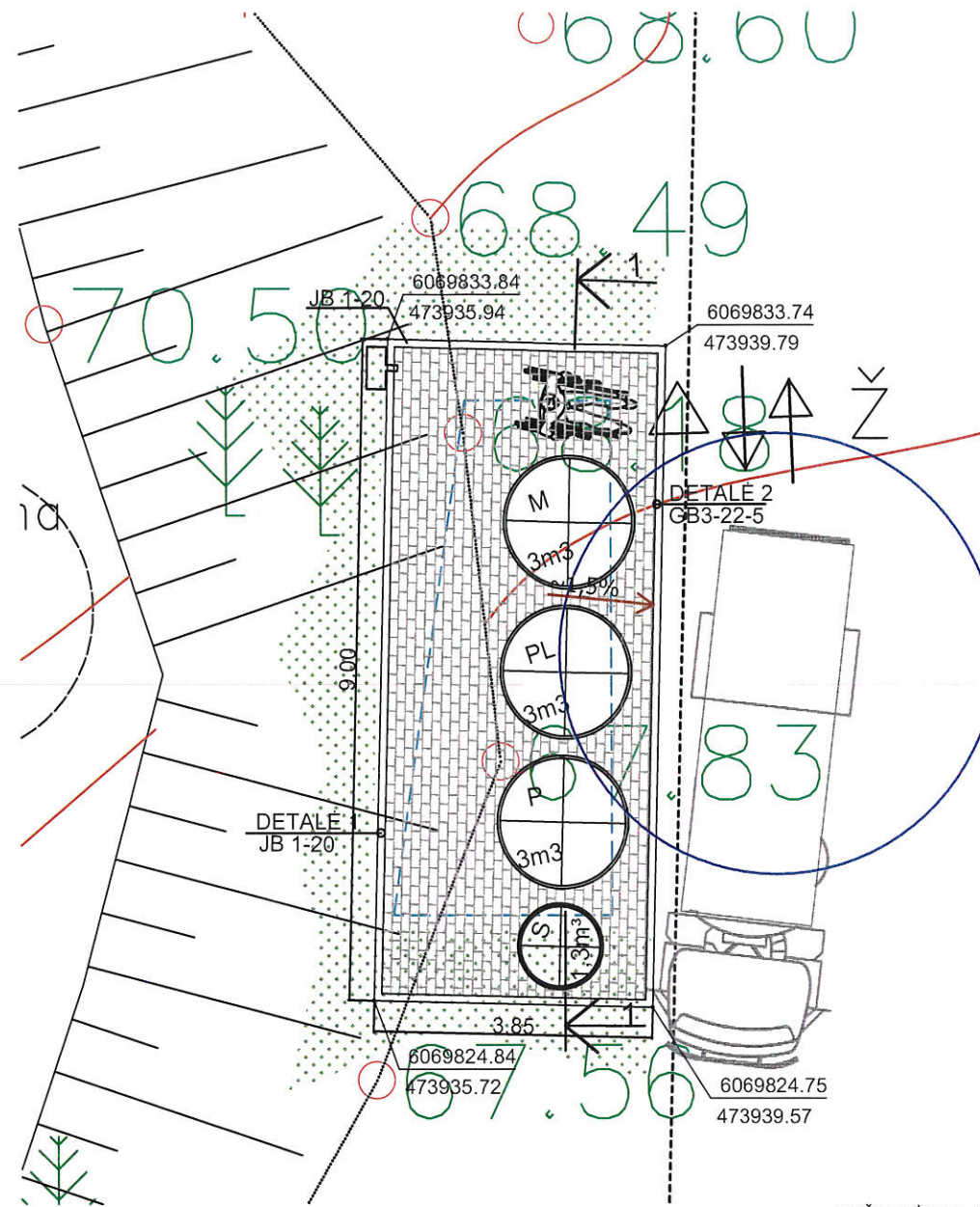
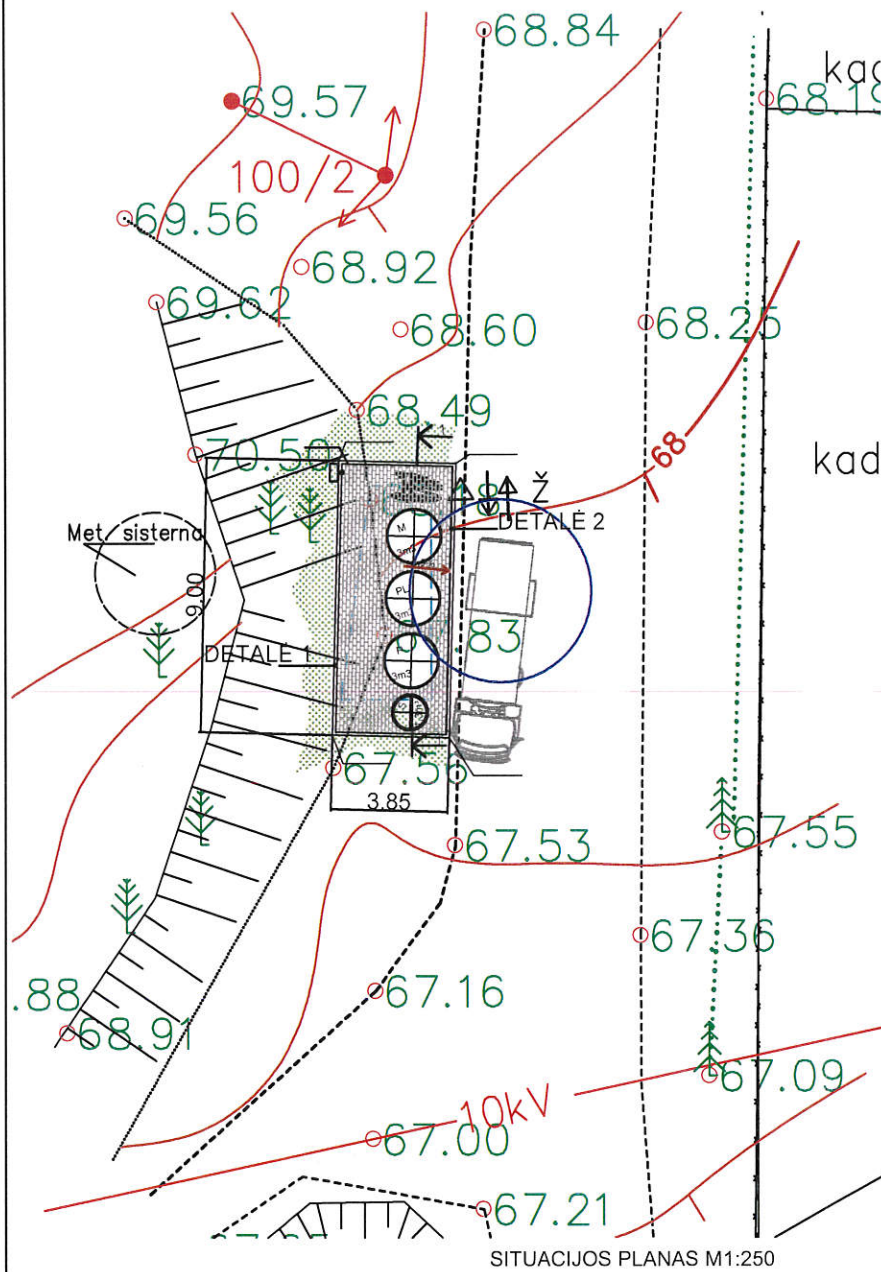

SUTARTINIAI ŽYMĖJIMAI

	PRIĖJIMO PRIE KONTEINERIŲ VIETA
	APTARNAUJANČIO TRANSPORTO PRIVAŽIAVIMAS PRIE AIKŠTELĖS
	VEJA
	TRINKELIŲ DANGA
	LIETAUS NUVEDIMO KRYPTIS
	INFORMACINIO SKYDELIO VIETA
	KOMUNALINIO TRANSPORTO APTARNAVIMO SPINDULYS 3M

Pritariu statyti

Techninis prižiūrėtojas
Regimantas Antanas
Regimantas Antanas
Regimantas Antanas

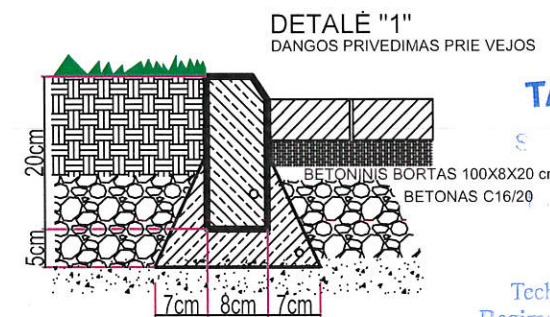

TAIP PASTATYTA

Statybos vadovas
Andrius Kazickas
at. Nr. 13889/25563

Techninis prižiūrėtojas
Regimantas Antanas
Regimantas Antanas

DETALĖ-C1

BETONO TRINKELIŲ DANGA TAIKOMA PĖSTIESIEMS (DEFORMACIJOS MODULIAI Ev2- MPa)

ŠALČIUI ATSPARIOS DANGOS KONSTRUKCIJOS STORIS - 30CM

- DANGA
- IŠLYGINAMASIS SLUOKSNIS
- ŠALČIUI NEJAUTRIŲ MEDŽIAGŲ SL.

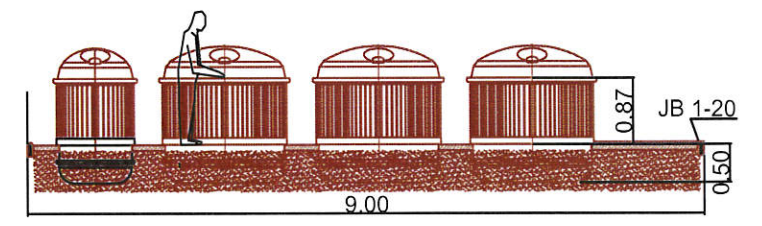
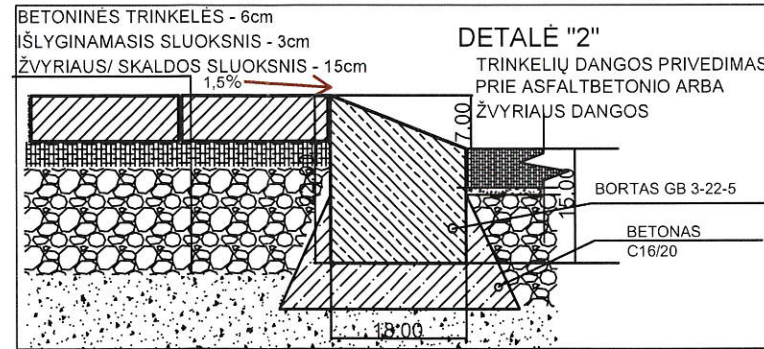

ANTŽEMINIŲ KONTEINERIŲ AIKŠTELĖS SPECIFIKACIJA				
NR	PAVADINIMAS	ILGIS M	PLOTAS M2	PASTABA
1	BETONINIŲ TRINKELIŲ DANGA		23.2	DETALĖ 1
2	GATVĖS BETONINIAI BORTAI GB 3-22-5	9.0		
3	VEJOS BETONINIAI BORTELIAI JB 1-20	17.0		

ŽYMĖJIMAI:

- M - MIŠRIŲ KOMUNALINIŲ ATLIEKŲ KONTEINERIS 3M3 TALPOS;
- PL - PLASTIKO ATLIEKŲ KONTEINERIS 3M3 TALPOS;
- P - POPIERIAUS ATLIEKŲ KONTEINERIS 3M3 TALPOS;
- S - STIKLO ATLIEKŲ KONTEINERIS 1,3M3 TALPOS;

PASTABA

AIKŠTELĖS DANGOS PAVIRŠIUS YRA 7 CM AUKŠČIAU UŽ GATVĖS PAVIRŠIŲ.
KONTEINERIO APAČIOS ALTITUDĘ NUŽYMĖTI PAGAL KONTEINERIŲ GAMINTOJO NURODYMUS.

KVAL. PATV. DOK. NR.	KRS INŽINERINIŲ TINKLŲ SPECIALISTAI	STATINIO PROJEKTO PAVADINIMAS KOMUNALINIŲ ATLIEKŲ KONTEINERIŲ AIKŠTELIŲ PRIENUOSE STATYBOS PROJEKTAS	
A537	PV	A. PETRAUSKAS	LAIDA
A537	PDV (A)	A. PETRAUSKAS	0
		STATINIO NUMERIS IR PAVADINIMAS ANTŽEMINIŲ KOMUNALINIŲ ATLIEKŲ KONTEINERIŲ AIKŠTELĖ UPĖS G./ALYVŲ G. PAPILVIO K. PRIENAI	
LT	UŽSAKOVAS UAB ALYTAUS REGIONO ATLIEKŲ TVARKYMO CENTRAS	DOKUMENTO ŽYMUO A03-02/18-SPP-B.21	LAPAS 1
			LAPŲ 1

Topografavimo darbų teritorijos išsidėstymo schema



TOPOGRAFINIS PLANAS M 1:500

ORGANIZACIJA	PAVARDĖ	DATA	PARAŠAS
AB "ESO" ^{AB „Energijos skirstymo operatorius“} 2018-07-05	diubovė Katauskas	2018-07-05	[Signature]
TELIA LT, AB	Vytautas Stapčinskas Telia Lietuva, AB Tinklo resursų administravimo komanda inžinierius	2018.07.05	[Signature]
UAB "PRIENŲ VANDENYS"	Vyriausias inžinierius gamybai Vidas Maciauskas	2018-07-05	[Signature]
PRIENŲ RAJ. SAVIVALD. ADMINISTRACIJOS ARCHITEKTŪROS IR URBANISTIKOS SKYRIUS.	Vyriausias inžinierius Jurgis Demovičius	2018-07-05	[Signature]

Toponuotraukos plotas – 0,10 ha

59/30 – 0171

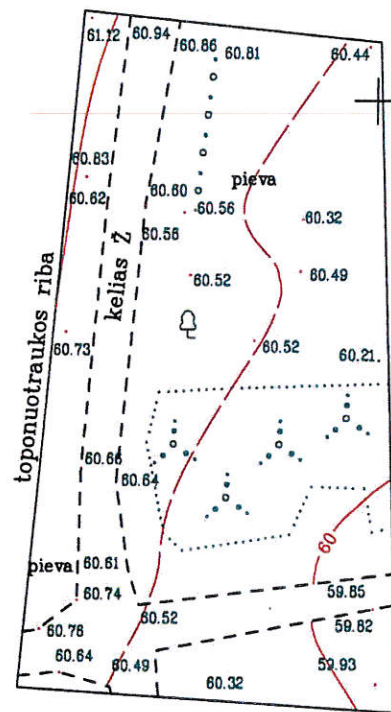

6052850
497650

Kvalif. Nr.	Pareigos	V.Pavardė	Parašas	Lino Žilinsko individuali veikla Tel: +370 698 58240, el p: geotiese@gmail.com, www.geotiese.lt
1GKV-585	Geodezininkas	L.Žilinskas	[Signature]	
				Objekto pavadinimas prie Vaitkaus g., Prienai
Mastelis	Data	Užsakymo Nr.	Lapų sk.	Užsakovas: Prienų rajono savivaldybės administracija
M1:500	2018.07.02	-	1/1	TOPOGRAFINIS PLANAS
Koordinacių sistema: LKS-94		Aukščių sistema: LAS07		

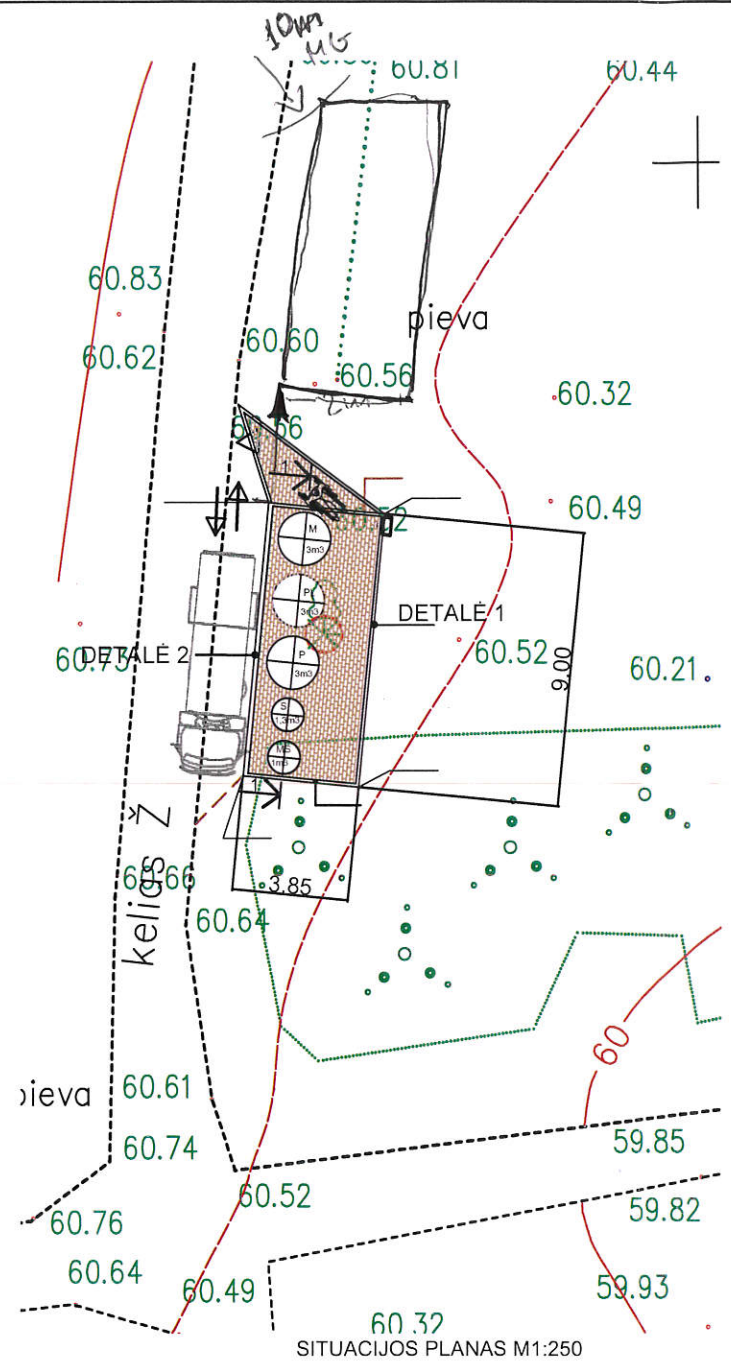

SITUACIJOS PLANAS M1:250

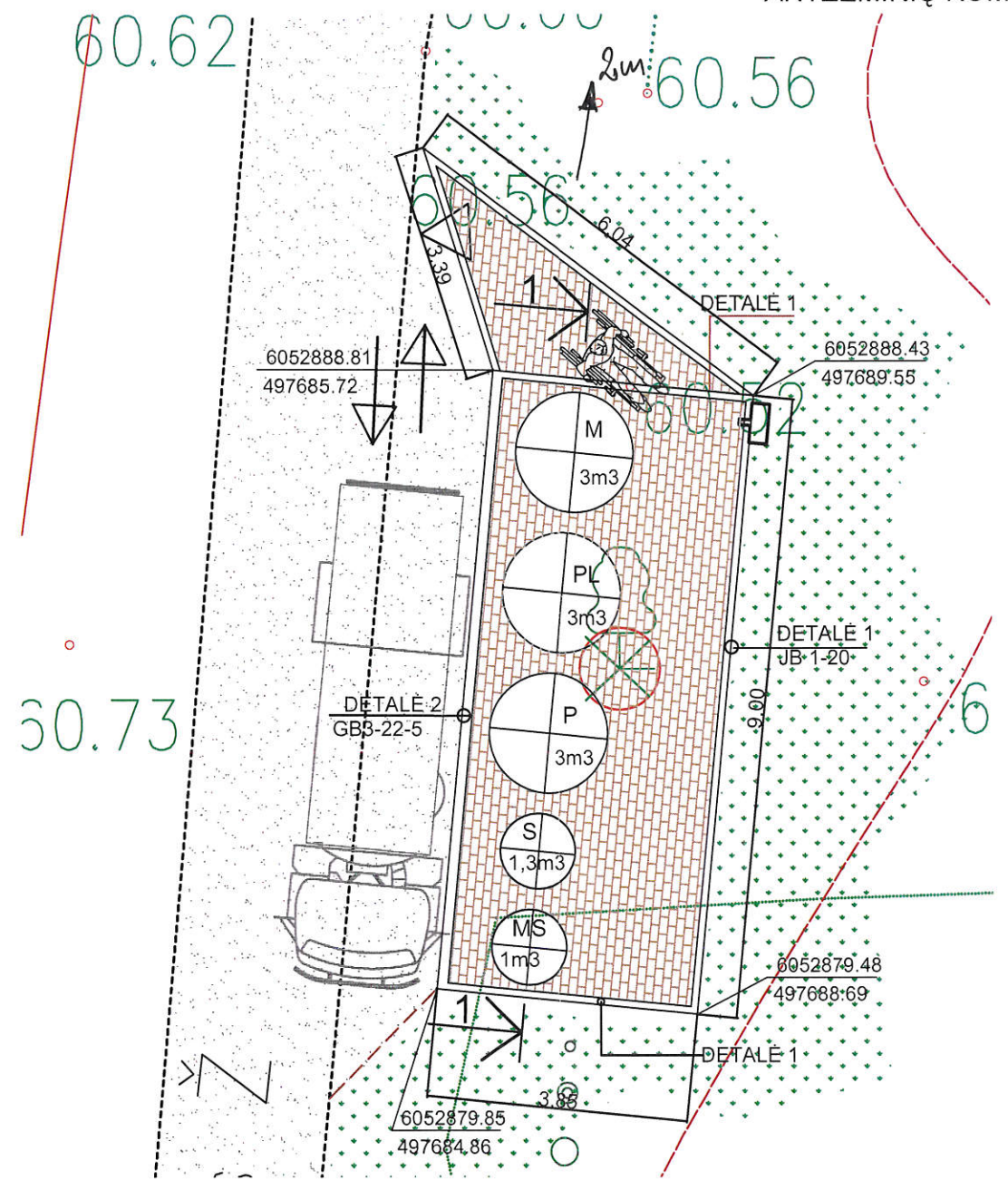

AIKŠTELĖS PLANAS M1:100

SUTARTINIAI ŽYMĖJIMAI

	PRIĖJIMO PRIE KONTEINERIŲ VIETA
	APTARNAUJANČIO TRANSPORTO PRIVAŽIAVIMAS PRIE AIKŠTELĖS
	INFORMACINIO SKYDELIO VIETA
	VEJA
	TRINKELIŲ DANGA
	LIETAUS NUVEDIMO KRYPTIS
	AIKŠTELĖS VIETA PAGAL SCHEMĄ
	KOMUNALINIO TRANSPORTO APTARNAVIMO SPINDULYS 3M
	IŠPJAUNAMI MEDŽIAI

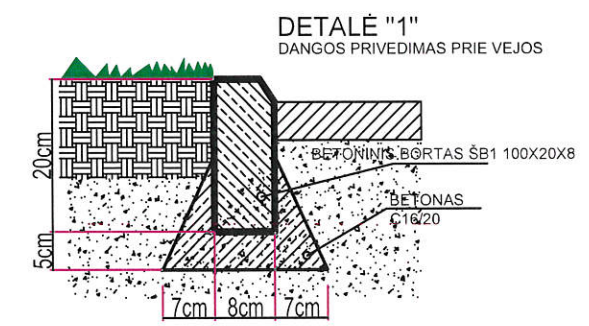

DETALĖ-C1

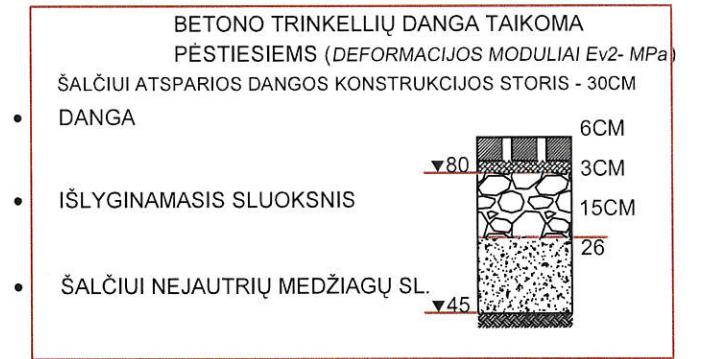

ANTŽEMINIŲ KONTEINERIŲ AIKŠTELĖS SPECIFIKACIJA				
NR	PAVADINIMAS	ILGIS M	PLOTAS M2	PASTABA
1	BETONINIŲ TRINKELIŲ DANGA		23.0	DETALĖ 1
2	GATVĖS BETONINIAI BORTAI GB 3-22-5	9.0		DETALĖ 2
3	VEJOS BETONINIAI BORTELIAI JB 1-20	17.0		
4	IŠPJAUNAMAS MEDIS			1 VNT
5	ŠALIGATVIO BETONINIŲ TRINKELIŲ DANGA		5.0	

ŽYMĖJIMAI:
M - MIŠRIŲ KOMUNALINIŲ ATLIEKŲ KONTEINERIS 3M3 TALPOS;
PL - PLASTIKO ATLIEKŲ KONTEINERIS 3M3 TALPOS;
P - POPIERIAUS ATLIEKŲ KONTEINERIS 3M3 TALPOS;
S - STIKLO ATLIEKŲ KONTEINERIS 1,3M3 TALPOS;
MS - MAISTO ATLIEKŲ KONTEINERIS 1,0M3 TALPOS

PASTABA:
KONTEINERIO APAČIOS ALTITUDĖ NUŽYMĖTI PAGAL KONTEINERIŲ GAMINTOJO NURODYMUS.
ĮVAŽOS ĮRENGIMAS PRIE KONTEINERIŲ NĖRA ŠIO PROJEKTO APIMTYJE. JI ĮRENGIAMA PAGAL ATSKIRAI PARENGTĄ PROJEKTĄ.

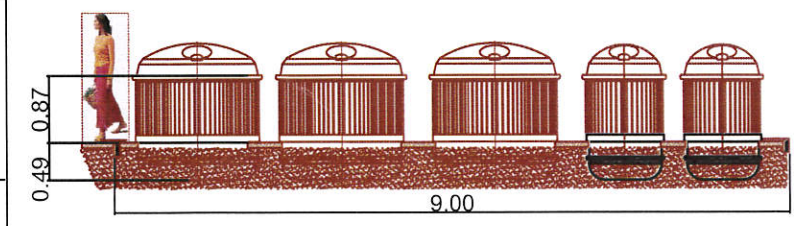
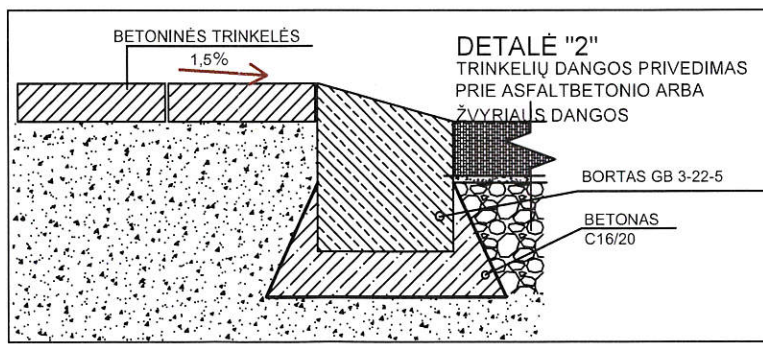

PJŪVIS1-1 M1:100

KVAL. PATV. DOK. NR	KRS INŽINERINIŲ TINKLŲ SPECIALISTAI	STATINIO PROJEKTO PAVADINIMAS KOMUNALINIŲ ATLIEKŲ KONTEINERIŲ AIKŠTELĖS PRIENUOSE STATYBOS PROJEKTAS
A537	PV A. PETRAUSKAS	STATINIO NUMERIS IR PAVADINIMAS ANTŽEMINIŲ KOMUNALINIŲ ATLIEKŲ KONTEINERIŲ AIKŠTELĖ F.VAITKAUS G.175, 177, 179, 181, PRIENAI
A537	PDV (A) A. PETRAUSKAS	
LT	UŽSAKOVAS UAB ALYTAUS REGIONO ATLIEKŲ TVARKYMO CENTRAS	DOKUMENTO ŽYMUO A03-02/18-SPP-B.22
		LAPAS 1
		LAPŲ 1